



Dostępność i Samodzielność Gama Nylon

PORĘCZE
44



UCHYLNE PORĘCZE
ŁUKOWE
48

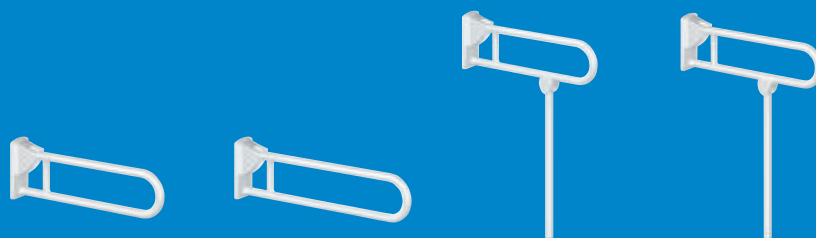

PORĘCZE
DO NATRYSKU
50

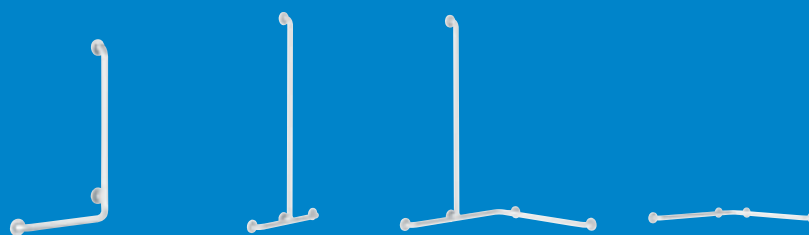

AKCESORIA
58

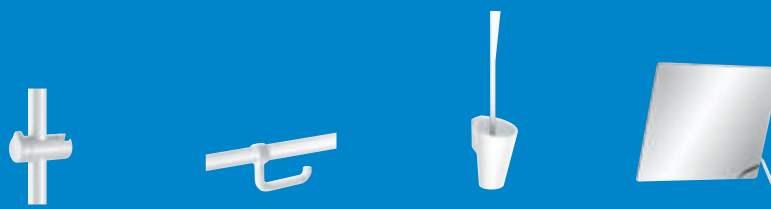



MAKSYMALNE BEZPIECZEŃSTWO

Testowane na ponad 200 kg

W budynkach użyteczności publicznej waga użytkowników jest nieznana. Zainstalowane produkty muszą być odporne na każdą okoliczność.

10 lat gwarancji

Poręcze DELABIE są przystosowane do intensywnego używania we wszystkich rodzajach budynków użyteczności publicznej lub zakładach opieki zdrowotnej.

Nylon jest barwiony w masie. Ochrona środkami anti-UV zapobiega przedwczesnemu starzeniu się produktów na skutek kontaktu ze światłem (żółknięcie...). Produkty DELABIE z Nylonu pozostają w idealnym stanie przez cały cykl ich życia.

Znak CE

Poręcze i siedziska DELABIE posiadają oznakowanie CE, zgodnie z Dyrektywą 93/42/EWG dotyczącą wyrobów medycznych i odpowiadają wymaganiom europejskiej normy PN-EN 12182:1999 „Pomoce techniczne dla osób niepełnosprawnych”. Jest to dodatkowa gwarancja dla użytkowników tych produktów.

Metalowe wzmocnienie

Metalowy rdzeń na całej długości poręczy, ze stali chronionej antykorozyjnie, o grubości 2 mm wzmocnia nylonową powłokę o grubości 3,5 mm. Rdzeń łączy się z innymi częściami wykonanymi z tworzyw o najwyższej odporności.

Bezpieczna odległość 38 mm

Osoby niepełnosprawne lub starsze łatwo tracą równowagę. 38 mm przestrzeni między poręczą a ścianą zapobiega przejściu przedramienia i podczas upadku ogranicza ryzyko złamania ręki uwięzionej za poręczą.

Minimalne wymiary

Poręcze zajmują mniej przestrzeni dzięki zredukowanym wymiarom. Poruszanie się i przemieszczanie się w przestrzeni sanitarnej (natrysk, WC...) jest ułatwione. Poręcze są bardziej dyskretne.

Niewidoczne mocowania

Wszystkie mocowania (również płyta montażowa na 6 otworów) schowane są pod maskownicą z Nylonu.

MAKSYMALNA HIGIENA I ERGONOMIA

Nylon HR błyszczący

Nylon używany przez DELABIE do produkcji poręczy jest najwyższej jakości. Jego powierzchnia jest perfekcyjnie gładka i bez porowatości celem zapewnienia absolutnej higieny i łatwego czyszczenia. W przeciwieństwie do innych surowców syntetycznych, ma dużą odporność na ścieranie, złamanie i wysoką temperaturę.

Nylon posiada wszystkie parametry techniczne niezbędne do optymalnego wykorzystania w środowisku o wysokich wymaganiach higienicznych (szpitale, domy opieki, szkoły...).

Odporność na produkty chemiczne

Produkty z Nylonu DELABIE są odporne na produkty chemiczne i czyszczące używane w środowisku szpitalnym i w budynkach użyteczności publicznej.

Części proste bez śladu łączenia

Części proste poręczy są wytwarzane w procesie ekstruzji, co sprawia, że nie ma widocznych łączeń w miejscach najczęstszego kontaktu z dłonią. W ten sposób na częściach prostych nie występuje czarna linia z osadem z zanieczyszczeń.

Poręcze przyjemne i ciepłe w dotyku.

Optymalny uchwyt

Proponowane średnice pozwalają na optymalne chwyty. W przypadku budynków użyteczności publicznej lub szpitali zalecana jest średnica 32 mm.

ALE RÓWNIEŻ...

100% wymienne

Odstępy i wymiary punktów mocujących w rozetach montażowych poręczy są kontrolowane podczas produkcji. W przypadku wymiany identycznej poręczy nie ma konieczności wiercenia nowych otworów w ścianie.

100% recykling

Poręcze są produkowane z materiałów w 100% nadających się do recyklingu, co pozytywnie wpływa na zrównoważony rozwój i ochronę środowiska.

Kompletna gama

Różnorodność oferty DELABIE pozwala odpowiedzieć na liczne potrzeby i ograniczenia w dziedzinie dostępności i samodzielności. Ta oferta jest doskonałym uzupełnieniem pozostałych gam produktów DELABIE.

TESTOWANE NA PONAD 200 KG
10 LAT GWARANCJI
ZNAK CE

BEZPIECZNA ODLEGŁOŚĆ
38 MM
Ochrona przed złamaniem
Minimalne wymiary

POWŁOKA Z NYLONU
3,5 MM

METALOWE
WZMOCNIENIE
2 MM
Wysoka odporność

NIEWIDOCZNE MOCOWANIA
POD ROZETĄ NYLON 1 MM

KONTROLA ODSTĘPÓW
I WYMIARÓW PUNKTÓW
MOCUJĄCYCH
100% wymienne

NYLON HR
BŁYSZCZĄCY
Łatwe czyszczenie

ODPORNOŚĆ
NA PRODUKTY
CHEMICZNE

BRAK ŁĄCZEŃ
Brak nisz
bakteryjnych

PRZYJEMNA
I CIEPŁA
W DOTYKU

RURA Ø32
Optymalny uchwyt

W 100%
NADAJĄCE SIĘ
DO RECYKLINGU

Poręcz 135°

220 × 220 mm



- **Do WC, natrysku lub wanny.**
- **Służy do podpierania się (część pozioma) lub do podnoszenia się (część 135°).**
- **Stosowana zamiennie jako prawa lub lewa.**
- Wymiary: 220 × 220 mm, Ø32.
- Przystosowana do intensywnego użytkowania w budynkach użyteczności publicznej i w środowisku szpitalnym.
- Poliamid o wysokiej odporności (Nylon): wzmocniony rdzeniem ze stali chronionej antykorozyjnie o grubości 2 mm.
- Jednolita powierzchnia bez chropowatości ułatwia czyszczenie i utrzymanie higieny.
- Wysoka odporność na środki czystości i produkty chemiczne.
- Ochrona anti-UV.
- Przyjemna i ciepła w dotyku.
- Odległość między ścianą a poręczą 38 mm: Minimalne wymiary uniemożliwiają przejście przedramienia między ścianą a poręczą chroniąc użytkownika przed złamaniem w przypadku upadku.
- **3 punkty mocujące umożliwiają zablokowanie poręczy i łatwą instalację.**
- Niewidoczne mocowania rozetą montażową na 6 otworów, Ø73.
- Dostarczana ze śrubami Inox do betonowej ściany.
- Testowana na ponad 200 kg. Zalecana maksymalna waga użytkownika: 135 kg.
- 10 lat gwarancji.
- Znak CE.

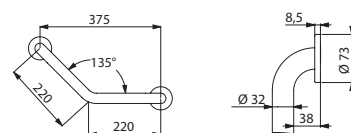

Poręcz 135° Ø32 - Nylon HR błyszczący biały - 220 × 220 mm

5083N

5083N

Poręcz 135°

400 × 400 mm



DOSTĘPNOŚĆ NYLON

- **Do WC, natrysku lub wanny.**
- **Służy do podpierania się (część pozioma) lub do podnoszenia się (część 135°).**
- **Stosowana zamiennie jako prawa lub lewa.**
- Wymiary: 400 × 400 mm, Ø32.
- Przystosowana do intensywnego użytkowania w budynkach użyteczności publicznej i w środowisku szpitalnym.
- Poliamid o wysokiej odporności (Nylon): wzmocniony rdzeniem ze stali chronionej antykorozyjnie o grubości 2 mm.
- Jednolita powierzchnia bez chropowatości ułatwia czyszczenie i utrzymanie higieny.
- Wysoka odporność na środki czystości i produkty chemiczne.
- Ochrona anty-UV.
- Przyjemna i ciepła w dotyku.
- Odległość między ścianą a poręczą 38 mm: Minimalne wymiary uniemożliwiają przejście przedramienia między ścianą a poręczą chroniąc użytkownika przed złamaniem w przypadku upadku.
- **3 punkty mocujące umożliwiają zablokowanie poręczy i łatwą instalację.**
- Niewidoczne mocowania rozetą montażową na 6 otworów, Ø73.
- Dostarczana ze śrubami Innox do betonowej ściany.
- Testowana na ponad 200 kg. Zalecana maksymalna waga użytkownika: 135 kg.
- 10 lat gwarancji.
- Znak CE.

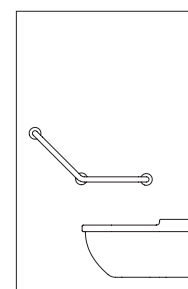

Przykład instalacji w WC

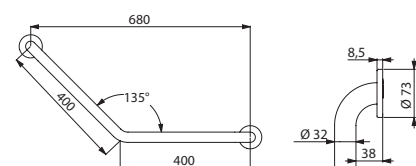

5081N

Poręcz 135° Ø32 - Nylon HR błyszczący biały - 400 × 400 mm	5081N
--	-------

Poręcz prosta



- **Do WC, natrysku lub wanny.**
- **Służy do podtrzymywania i podnoszenia się.**
- Wymiary: rozstaw od 300 do 900 mm, Ø32.
- Przystosowana do intensywnego użytkowania w budynkach użyteczności publicznej i w środowisku szpitalnym.
- Poliamid o wysokiej odporności (Nylon): wzmocniony rdzeniem ze stali chronionej antykorozyjnie o grubości 2 mm.
- Jednolita powierzchnia bez chropowatości ułatwia czyszczenie i utrzymanie higieny.
- Wysoka odporność na środki czystości i produkty chemiczne.
- Ochrona anty-UV.
- Przyjemna i ciepła w dotyku.
- Odległość między ścianą a poręczą 38 mm: Minimalne wymiary uniemożliwiają przejście przedramienia między ścianą a poręczą chroniąc użytkownika przed złamaniem w przypadku upadku.
- Niewidoczne mocowania rozetą montażową na 6 otworów, Ø73.
- Dostarczana ze śrubami Inox do betonowej ściany.
- Testowana na ponad 200 kg. Zalecana maksymalna waga użytkownika: 135 kg.
- 10 lat gwarancji.
- Znak CE.

Poręcz prosta Ø32	
Nylon HR błyszczący biały - 300 mm	5050N
Nylon HR błyszczący biały - 400 mm	50504N
Nylon HR błyszczący biały - 500 mm	50505N
Nylon HR błyszczący biały - 600 mm	50506N
Nylon HR błyszczący biały - 900 mm	50509N

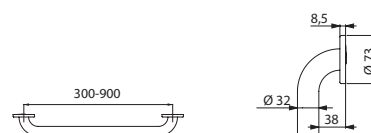

5050N/50504N/50505N/50506N/50509N

Stała poręcz łukowa

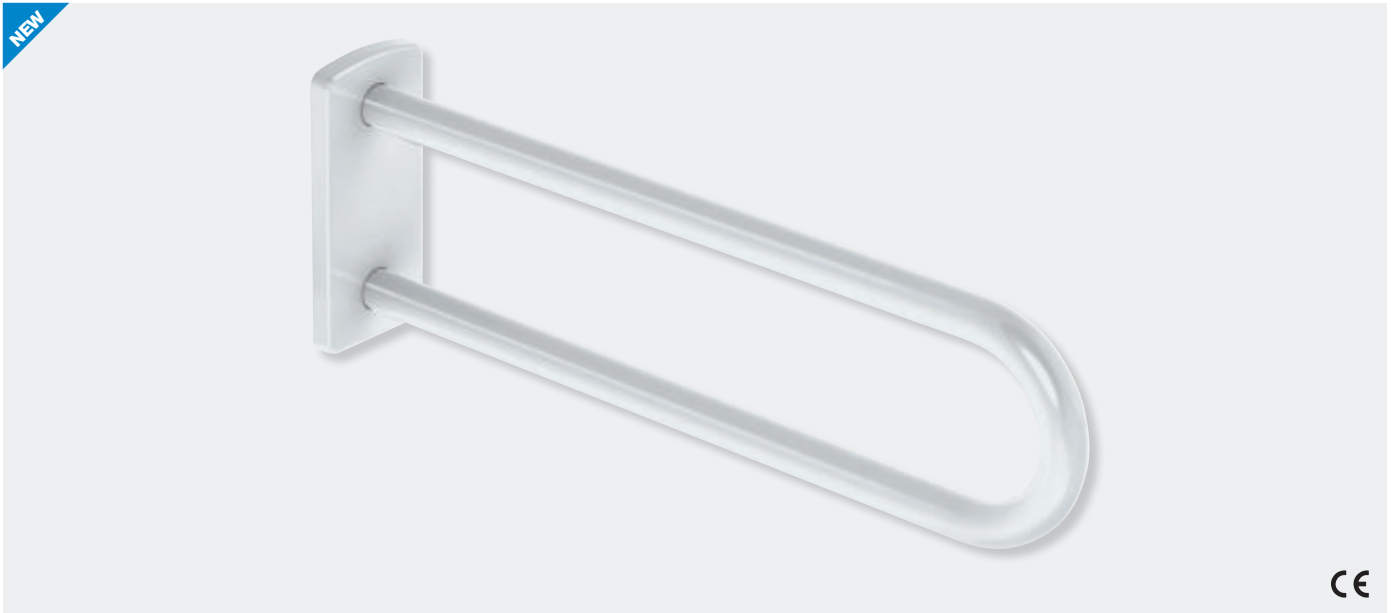

- Do WC, natrysku lub umywalki.
- Służy do podpierania i podnoszenia się.
- Najczęściej instalowana równoległe do uchylnej poręczy łukowej w WC lub po obu stronach umywalki.
- Zalecana jeżeli miska ustępowa lub siedzisko natryskowe jest zbyt oddalone od ściany bocznej.
- Wymiary: 650 × 230 × 105 mm, Ø32.
- Przystosowana do intensywnego użytkowania w budynkach użyteczności publicznej i w środowisku szpitalnym.
- Poliamid o wysokiej odporności (Nylon): wzmocniony rdzeniem ze stali chronionej antykorozyjnie o grubości 2 mm.
- Jednolita powierzchnia bez chropowatości ułatwia czyszczenie i utrzymanie higieny.
- Wysoka odporność na środki czystości i produkty chemiczne.
- Ochrona anty-UV.
- Przyjemna i ciepła w dotyku.
- Niewidoczne mocowania płytą montażową Inox 304, 4 mm grubości.
- Dostarczana ze śrubami Inox do betonowej ściany.
- Testowana na ponad 200 kg. Zalecana maksymalna waga użytkownika: 135 kg.
- 10 lat gwarancji.
- Znak CE.

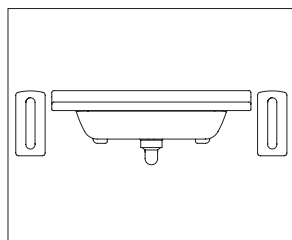

Przykład instalacji przy umywalce

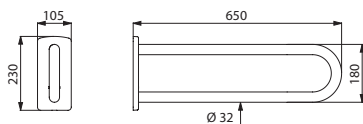

5161N

Produkty dodatkowe

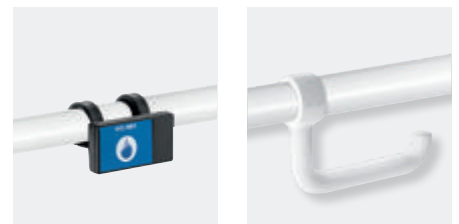

Przycisk do spłukiwania, oparcie do WC i uchwyt na papier WC ([patrz strona 59](#))

Uchylna poręcz łukowa

Bez podpory

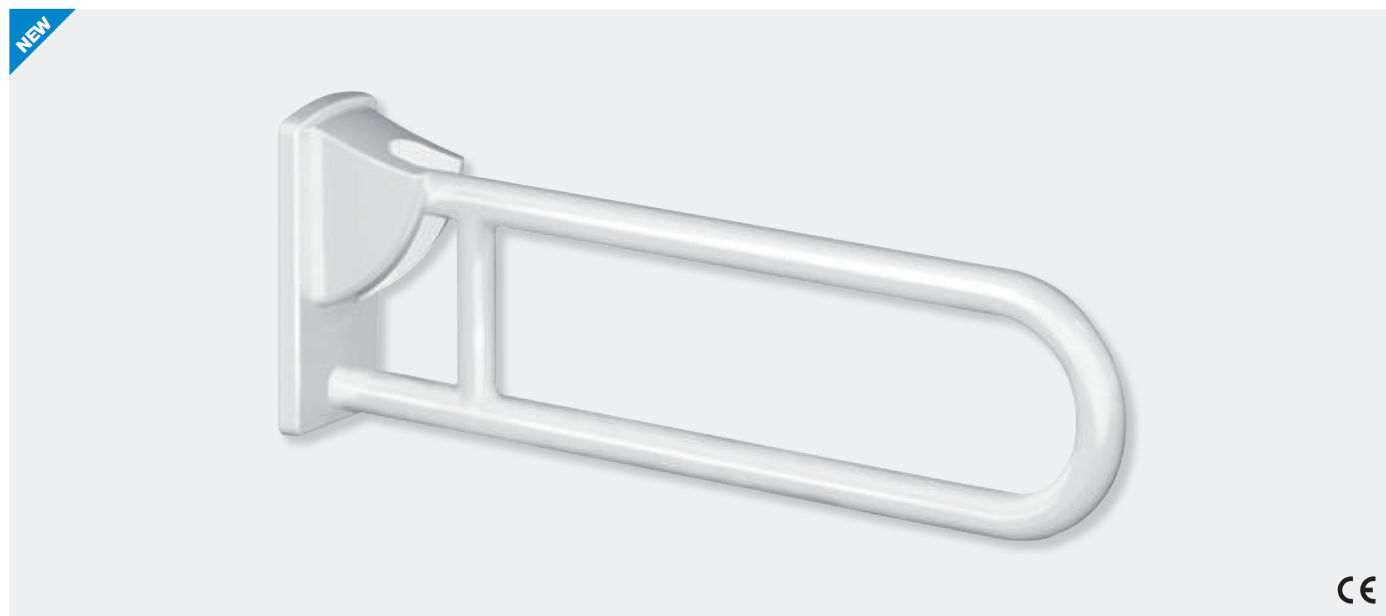

- **Do WC lub natrysku.**
- **W pozycji podniesionej umożliwia dostęp z boku.**
- **Służy do podpierania i podnoszenia się oraz w pozycji opuszczonej jako pomoc w przemieszczaniu się.**
- Wymiary: 850 lub 650 × 230 × 105 mm, Ø32.
- Wolnoopadająca.
- Zatrzymanie w pozycji pionowej.
- Przystosowana do intensywnego używania w budynkach użyteczności publicznej i w środowisku szpitalnym.
- Poliamid o wysokiej odporności (Nylon): wzmocniony rdzeniem ze stali chronionej antykorozyjnie o grubości 2 mm.
- Jednolita powierzchnia bez chropowatości ułatwia czyszczenie i utrzymanie higieny.
- Wysoka odporność na środki czystości i produkty chemiczne.
- Ochrona anty-UV.
- Przyjemna i ciepła w dotyku.
- Niewidoczne mocowania płytą montażową Inox 304, 4 mm grubości.
- Dostarczana ze śrubami Inox do betonowej ściany.
- Testowana na ponad 200 kg. Zalecana maksymalna waga użytkownika: 135 kg.
- 10 lat gwarancji.
- Znak CE.

Produkty dodatkowe

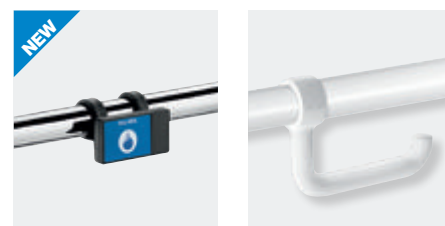

Przycisk do spłukiwania, oparcie do WC i uchwyt na papier WC (patrz strona 59)

Powiązany produkt



Płyta zakrywająca mocowania

- Zakrywa śruby mocujące w przypadku demontażu uchylnej poręczy łukowej.
- Ogranicza ilość uchylnych poręczy łukowych w budynku pozwalając na instalację w momencie, kiedy jest to konieczne. Przykład: hotel lub szpital przyjmujący tymczasowo osoby niepełnosprawne.
- Dostarczana ze śrubami Inox do betonowej ściany.

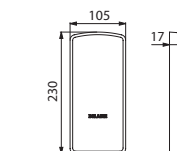

Płyta zakrywająca mocowania Nylon 510150N

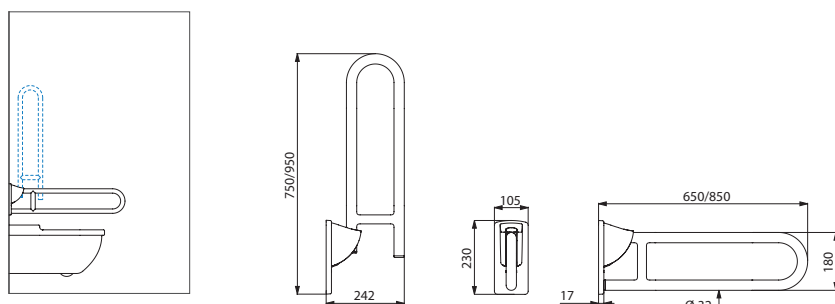

Przykład instalacji w WC

5160N/5164N

Uchylna poręcz łukowa Ø32	
Nylon HR błyszczący biały - L.650 mm	5160N
Nylon HR błyszczący biały - L.850 mm	5164N

Uchylna poręcz łukowa

Z podporą



- Do WC lub natrysku.
- W pozycji podniesionej umożliwia dostęp z boku.
- Służy do podpierania i podnoszenia się oraz w pozycji opuszczonej jako pomoc w przemieszczaniu się.
- Z podporą składającą się automatycznie. Stosować jako wzmocnienie jeśli mocowanie ścienne jest niewystarczające.
- Regulowana wysokość podpory od 760 do 780 mm.
- Wymiary: 850 lub 650 × 800 × 105 mm, Ø32.
- Wolnoopadająca. Zatrzymanie w pozycji pionowej.
- Przystosowana do intensywnego używania w budynkach użyteczności publicznej i w środowisku szpitalnym.
- Poliamid o wysokiej odporności (Nylon): wzmocniony rdzeniem ze stali chronionej antykorozyjnie o grubości 2 mm.
- Jednolita powierzchnia bez chropowatości ułatwia czyszczenie i utrzymanie higieny.
- Wysoka odporność na środki czystości i produkty chemiczne.
- Ochrona anti-UV.
- Przyjemna i ciepła w dotyku.
- Niewidoczne mocowania płytą montażową Inox 304, 4 mm grubości.
- Dostarczana ze śrubami Inox do betonowej ściany.
- Testowana na ponad 200 kg. Zalecana maksymalna waga użytkownika: 135 kg.
- 10 lat gwarancji.
- Znak CE.

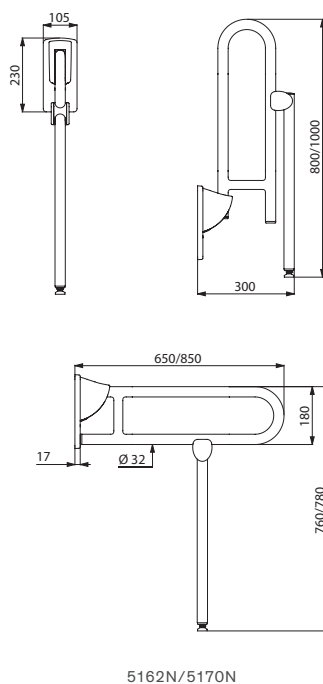

5162N/5170N

Uchylna poręcz łukowa Ø32 z podporą

Nylon HR błyszczący biały - L.650 mm	5162N
Nylon HR błyszczący biały - L.850 mm	5170N

Produkty dodatkowe

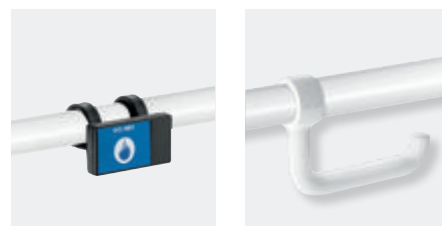

Przycisk do spłukiwania, oparcie do WC i uchwyt na papier WC (patrz strona 59)

Powiązany produkt



Płyta zakrywająca mocowania

- Zakrywa śruby mocujące w przypadku demontażu uchylnych poręczy łukowych.
- Ogranicza ilość uchylnych poręczy łukowych w budynku pozwalając na instalację w momencie, kiedy jest to konieczne. Przykład: hotel lub szpital przyjmujący tymczasowo osoby niepełnosprawne.
- Dostarczana ze śrubami Inox do betonowej ściany.

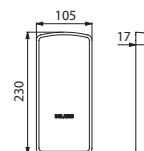

Płyta zakrywająca mocowania Nylon	510150N
-----------------------------------	---------

Poręcz prosta z uchwytem na suwaku



Produkty dodatkowe



Mydelniczka na suwaku, słuchawka natryskowa i wąż [\(patrz strona 58\)](#)

- **Do natrysku lub wanny.**
- **Służy do podtrzymywania się w pozycji stojącej i montażu suwaka.**
- **Ergonomiczny uchwyt na suwaku z Nylonu HR.**
- **Możliwość dodania mydelniczki na suwaku (zamawiać osobno).**
- Wysokość: 1 150 mm, Ø32.
- Przystosowana do intensywnego użytkowania w budynkach użyteczności publicznej i w środowisku szpitalnym.
- Poliamid o wysokiej odporności (Nylon): wzmocniony rdzeniem ze stali chronionej antykorozyjnie o grubości 2 mm.
- Jednolita powierzchnia bez chropowatości ułatwia czyszczenie i utrzymanie higieny.
- Wysoka odporność na środki czystości i produkty chemiczne.
- Ochrona anty-UV.
- Przyjemna i ciepła w dotyku.
- Odległość między ścianą a poręczą 38 mm: Minimalne wymiary uniemożliwiają przejście przedramienia między ścianą a poręczą chroniąc użytkownika przed złamaniem w przypadku upadku.
- Niewidoczne mocowania rozetą montażową na 6 otworów, Ø73.
- Dostarczana ze śrubami Inox do betonowej ściany.
- Testowana na ponad 200 kg. Zalecana maksymalna waga użytkownika: 135 kg.
- 10 lat gwarancji.
- Znak CE.

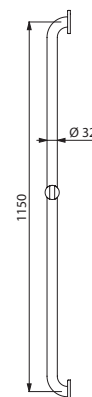
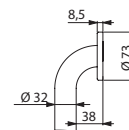

Poręcz w kształcie litery „L”



Produkty dodatkowe



Uchwyt na suwaku do słuchawki natryskowej, mydelniczka na suwaku, słuchawka natryskowa i wąż (patrz strona 58)

- Do natrysku lub wanny.
- Służy do podtrzymywania się i bezpiecznego przemieszczania się pod natryskiem lub w wannie.
- Możliwość dodania uchwytu na suwaku do słuchawki natryskowej i/lub mydelniczki na suwaku.
- Wymiary: 1 245 lub 750 × 450 mm, Ø32.
- Możliwość montażu jako model prawy lub lewy.
- Przystosowana do intensywnego użytkowania w budynkach użyteczności publicznej i w środowisku szpitalnym.
- Poliamid o wysokiej odporności (Nylon): wzmocniony rdzeniem ze stali chronionej antykorozyjnie o grubości 2 mm.
- Jednolita powierzchnia bez chropowatości ułatwia czyszczenie i utrzymanie higieny.
- Wysoka odporność na środki czystości i produkty chemiczne.
- Ochrona anti-UV.
- Przyjemna i ciepła w dotyku.
- Odległość między ścianą a poręczą 38 mm: Minimalne wymiary uniemożliwiają przejście przedramienia między ścianą a poręczą chroniąc użytkownika przed złamaniem w przypadku upadku.
- Niewidoczne mocowania rozetą montażową na 6 otworów, Ø73.
- Dostarczana ze śrubami Inox do betonowej ściany.
- Testowana na ponad 200 kg. Zalecana maksymalna waga użytkownika: 135 kg.
- 10 lat gwarancji.
- Znak CE.

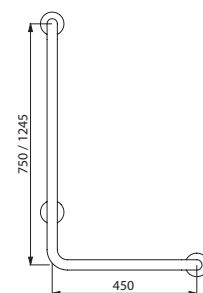
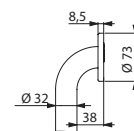

5070N/5071N

Poręcz w kształcie litery „L” Ø32	
Nylon HR błyszczący biały - H.750 mm	5070N
Nylon HR błyszczący biały - H.1 245 mm	5071N

Poręcz w kształcie litery „U”



- **Do natrysku.**
- **Pomoc w bezpiecznym przemieszczaniu się pod natryskiem.**
- **Służy do podtrzymywania się w pozycji stojącej i ułatwia opiekunowi umycie pacjenta.**
- **Możliwość dodania uchwyty na suwaku do słuchawki natryskowej i/lub mydelniczki na suwaku.**
- Wymiary: 1 245 × 500 × 545 mm, Ø32.
- Możliwość montażu jako model prawy lub lewy.
- Przystosowana do intensywnego użytkowania w budynkach użyteczności publicznej i w środowisku szpitalnym.
- Poliamid o wysokiej odporności (Nylon): wzmocniony rdzeniem ze stali chronionej antykorozyjnie o grubości 2 mm.
- Jednolita powierzchnia bez chropowatości ułatwia czyszczenie i utrzymanie higieny.
- Wysoka odporność na środki czystości i produkty chemiczne.
- Ochrona anty-UV.
- Przyjemna i ciepła w dotyku.
- Odległość między ścianą a poręczą 38 mm: Minimalne wymiary uniemożliwiają przejście przedramienia między ścianą a poręczą chroniąc użytkownika przed złamaniem w przypadku upadku.
- Niewidoczne mocowania rozetą montażową na 6 otworów, Ø73.
- Dostarczana ze śrubami Inox do betonowej ściany.
- Testowana na ponad 200 kg. Zalecana maksymalna waga użytkownika: 135 kg.
- 10 lat gwarancji.
- Znak CE.

Produkty dodatkowe



Uchwyt na suwaku do słuchawki natryskowej, mydelniczka na suwaku, słuchawka natryskowa i wąż (patrz strona 58)

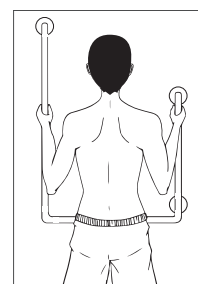

Służy do podtrzymywania się w pozycji stojącej i ułatwia opiekunowi umycie pacjenta.

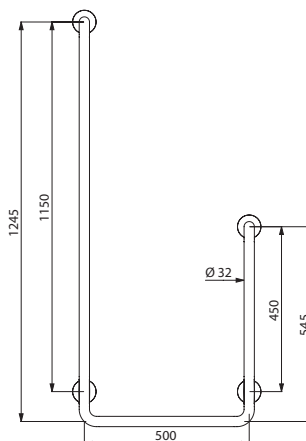
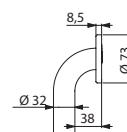

Poręcz poziomo-pionowa



- Do natrysku.
- Służy do podpierania i podtrzymywania się w pozycji stojącej.
- Zapewnia bezpieczne przemieszczanie się pod natryskiem.
- Możliwość dodania uchwytu na suwaku do słuchawki natryskowej i/lub mydelniczki na suwaku.
- Wymiary: 1 245 × 570 × 660 mm, Ø32.
- Możliwość montażu jako model prawy lub lewy.
- Przystosowana do intensywnego użytkowania w budynkach użyteczności publicznej i w środowisku szpitalnym.
- Poliamid o wysokiej odporności (Nylon): wzmocniony rdzeniem ze stali chronionej antykorozyjnie o grubości 2 mm.
- Jednolita powierzchnia bez chropowatości ułatwia czyszczenie i utrzymanie higieny.
- Wysoka odporność na środki czystości i produkty chemiczne.
- Ochrona anty-UV.
- Przyjemna i ciepła w dotyku.
- Odległość między ścianą a poręczą 38 mm: Minimalne wymiary uniemożliwiają przejście przedramienia między ścianą a poręczą chroniąc użytkownika przed złamaniem w przypadku upadku.
- Niewidoczne mocowania rozetą montażową na 6 otworów, Ø73.
- Dostarczana ze śrubami Inox do betonowej ściany.
- Testowana na ponad 200 kg. Zalecana maksymalna waga użytkownika: 135 kg.
- 10 lat gwarancji.
- Znak CE.

Produkty dodatkowe

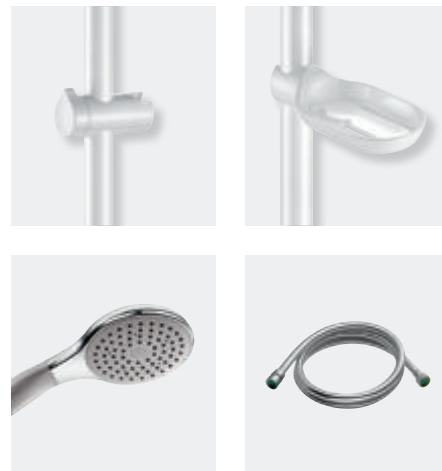

Uchwyt na suwaku do słuchawki natryskowej, mydelniczka na suwaku, słuchawka natryskowa i wąż (patrz strona 58)

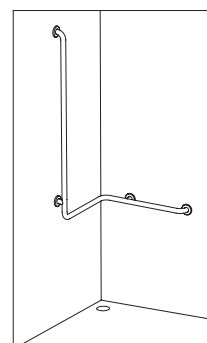

Przykład instalacji pod natryskiem

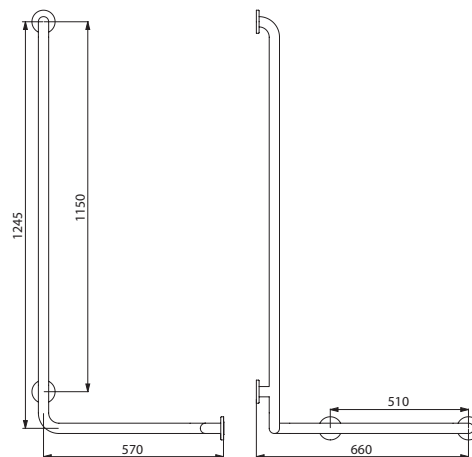
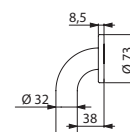

Poręcz w kształcie litery „T”

Do siedziska natryskowego



Produkty dodatkowe

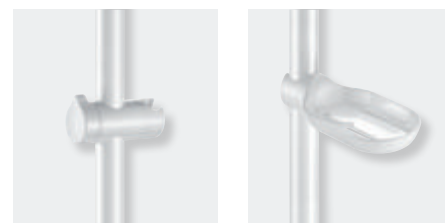

Siedzisko natryskowe do zawieszenia (patrz strona 67), uchwyt na suwaku do słuchawki natryskowej i mydelniczka na suwaku (patrz strona 58)

- **Do natrysku.**
- **Przystosowana do zawieszenia siedziska natryskowego (zamawiać osobno).**
- **Służy do podpierania i podtrzymywania się w pozycji stojącej.**
- **Zapewnia bezpieczne przemieszczanie się pod natryskiem.**
- **Możliwość montażu uchwytu na suwaku do słuchawki natryskowej i/lub mydelniczki na suwaku.**
- Wymiary: 1 150 × 500 mm, Ø32.
- Przystosowana do intensywnego używania w budynkach użyteczności publicznej i w środowisku szpitalnym.
- Poliamid o wysokiej odporności (Nylon): wzmocniony rdzeniem ze stali chronionej antykorozyjnie o grubości 2 mm.
- Jednolita powierzchnia bez chropowatości ułatwia czyszczenie i utrzymanie higieny.
- Wysoka odporność na środki czystości i produkty chemiczne.
- Ochrona anti-UV.
- Przyjemna i ciepła w dotyku.
- Odległość między ścianą a poręczą 38 mm: Minimalne wymiary uniemożliwiają przejście przedramienia między ścianą a poręczą chroniąc użytkownika przed złamaniem w przypadku upadku.
- Niewidoczne mocowania rozetą montażową na 6 otworów, Ø73.
- Dostarczana ze śrubami Inox do betonowej ściany.
- Testowana na ponad 200 kg.
Zalecana maksymalna waga użytkownika: 135 kg.
- 10 lat gwarancji.
- Znak CE.

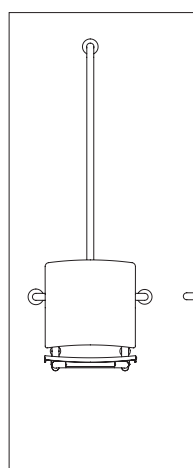

Przykład instalacji pod natryskiem

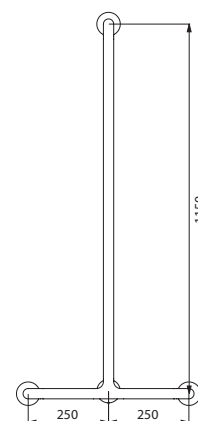
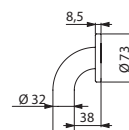

5440N

Poręcz w kształcie litery „T” Ø32 - Nylon HR błyszczący biały - Do siedziska natryskowego	5440N
---	-------

Poręcz poziomo-pionowa

Do siedziska natryskowego



- Do natrysku.
- Przystosowana do zawieszenia siedziska natryskowego (zamawiać osobno).
- Służy do podpierania i podtrzymywania się w pozycji stojącej.
- Zapewnia bezpieczne przemieszczanie się pod natryskiem.
- Możliwość montażu uchwytu na suwaku do słuchawki natryskowej i/lub mydelniczki na suwaku.
- Wymiary: 1 150 × 750 × 750 mm, Ø32.
- Możliwość montażu jako model prawy lub lewy.
- Przystosowana do intensywnego użytkowania w budynkach użyteczności publicznej i w środowisku szpitalnym.
- Poliamid o wysokiej odporności (Nylon): wzmocniony rdzeniem ze stali chronionej antykorozyjnie o grubości 2 mm.
- Jednolita powierzchnia bez chropowatości ułatwia czyszczenie i utrzymanie higieny.
- Wysoka odporność na środki czystości i produkty chemiczne.
- Ochrona anty-UV.
- Przyjemna i ciepła w dotyku.
- Odległość między ścianą a poręczą 38 mm: Minimalne wymiary uniemożliwiają przejście przedramienia między ścianą a poręczą chroniąc użytkownika przed złamaniem w przypadku upadku.
- Niewidoczne mocowania rozetą montażową na 6 otworów, Ø73.
- Dostarczana ze śrubami Inox do betonowej ściany.
- Testowana na ponad 200 kg.
Zalecana maksymalna waga użytkownika: 135 kg.
- 10 lat gwarancji.
- Znak CE.

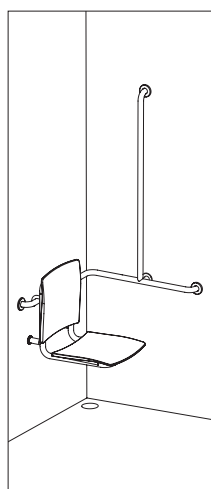

Przykład instalacji pod natryskiem

Produkty dodatkowe



Siedzisko natryskowe do zawieszenia (patrz strona 67), uchwyt na suwaku do słuchawki natryskowej i mydelniczka na suwaku (patrz strona 58)

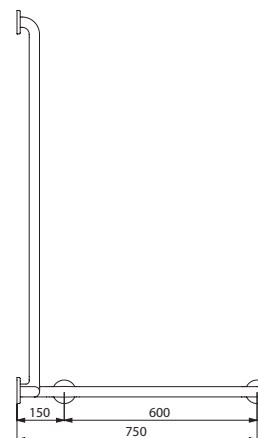
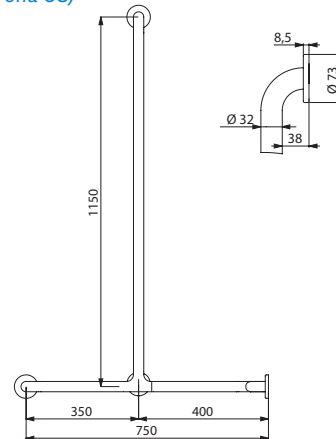

5490N

Poręcz poziomo-pionowa Ø32 - Nylon HR błyszczący biały
Do siedziska natryskowego

5490N

Poręcz kątowa, pozioma

Do siedziska natryskowego

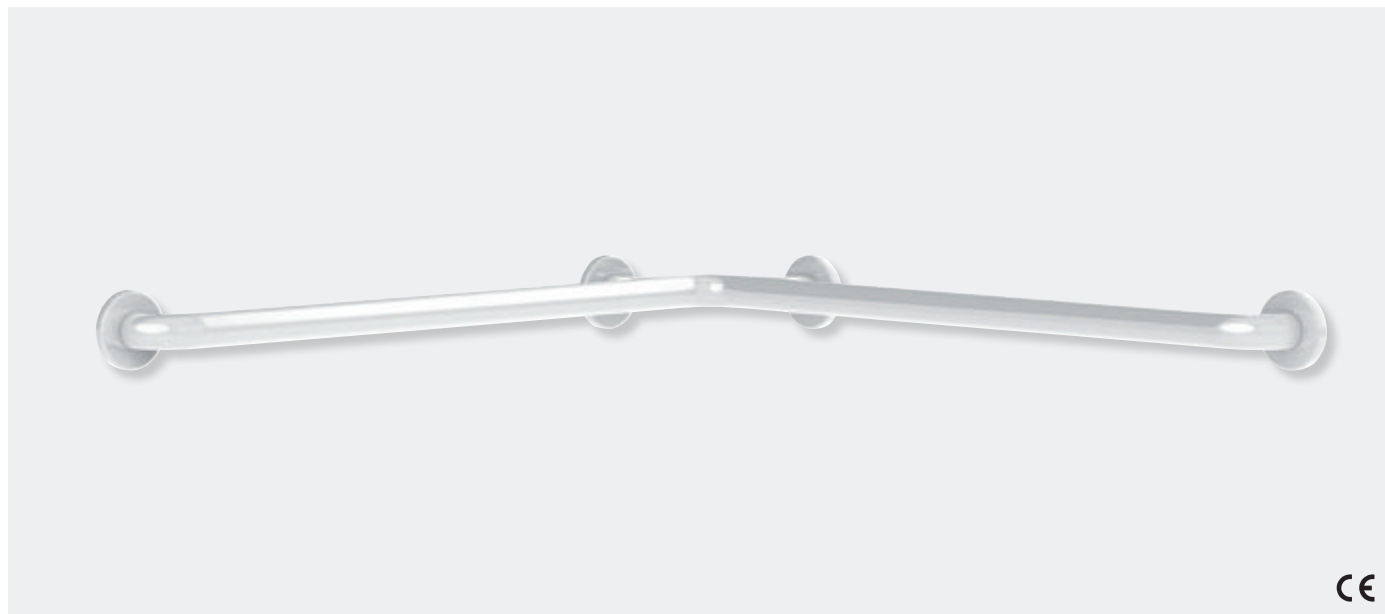

CE

- **Do natrysku.**
- **Przystosowana do zawieszenia siedziska natryskowego (zamawiać osobno).**
- **Służy do podpierania i podtrzymywania się w pozycji stojącej.**
- **Zapewnia bezpieczne przemieszczanie się pod natryskiem.**
- Wymiary: 750 × 750 mm, Ø32.
- Przystosowana do intensywnego używania w budynkach użyteczności publicznej i w środowisku szpitalnym.
- Poliamid o wysokiej odporności (Nylon): wzmocniony rdzeniem ze stali chronionej antykorozyjnie o grubości 2 mm.
- Jednolita powierzchnia bez chropowatości ułatwia czyszczenie i utrzymanie higieny.
- Wysoka odporność na środki czystości i produkty chemiczne.
- Ochrona anti-UV.
- Przyjemna i ciepła w dotyku.
- Odległość między ścianą a poręczą 38 mm: Minimalne wymiary uniemożliwiają przejście przedramienia między ścianą a poręczą chroniąc użytkownika przed złamaniem w przypadku upadku.
- Niewidoczne mocowania rozetą montażową na 6 otworów, Ø73.
- Dostarczana ze śrubami Inox do betonowej ściany.
- Testowana na ponad 200 kg. Zalecana maksymalna waga użytkownika: 135 kg.
- 10 lat gwarancji.
- Znak CE.

Produkt dodatkowy



CE

Siedzisko natryskowe do zawieszenia
(patrz strona 67)

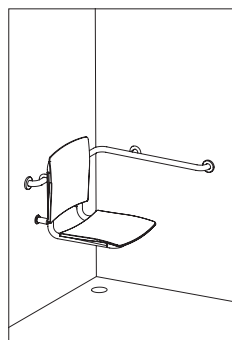

Przykład instalacji pod natryskiem

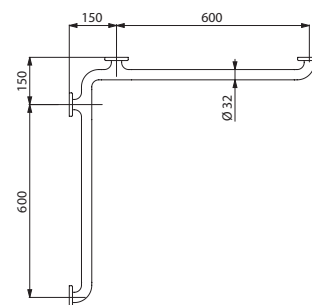
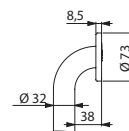

Poręcz prosta

Do siedziska natryskowego



CE

- **Do natrysku.**
- **Przystosowana do zawieszenia siedziska natryskowego (zamawiać osobno).**
- **Służy do podpierania i podtrzymywania się w pozycji stojącej.**
- **Zapewnia bezpieczne przemieszczanie się pod natryskiem.**
- Wymiary: 750 × 750 mm, Ø32.
- Przystosowana do intensywnego użytkowania w budynkach użyteczności publicznej i w środowisku szpitalnym.
- Poliamid o wysokiej odporności (Nylon): wzmocniony rdzeniem ze stali chronionej antykorozyjnie o grubości 2 mm.
- Jednolita powierzchnia bez chropowatości ułatwia czyszczenie i utrzymanie higieny.
- Wysoka odporność na środki czystości i produkty chemiczne.
- Ochrona anty-UV.
- Przyjemna i ciepła w dotyku.
- Odległość między ścianą a poręczą 38 mm: Minimalne wymiary uniemożliwiają przejście przedramienia między ścianą a poręczą chroniąc użytkownika przed złamaniem w przypadku upadku.
- Niewidoczne mocowania rozetą montażową na 6 otworów, Ø73.
- Dostarczana ze śrubami Inox do betonowej ściany.
- Testowana na ponad 200 kg. Zalecana maksymalna waga użytkownika: 135 kg.
- 10 lat gwarancji.
- Znak CE.

Produkt dodatkowy



CE

Siedzisko natryskowe do zawieszenia
(patrz strona 67)

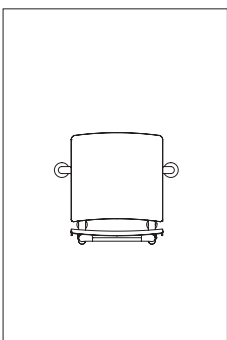

Przykład instalacji pod natryskiem

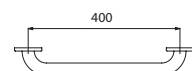
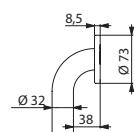

50504N

Poręcz prosta Ø32 - Nylon HR błyszczący biały - Do siedziska natryskowego

50504N

Uchwyt na suwaku do słuchawki natryskowej



- Poliamid o wysokiej odporności (Nylon).
- Ruchomy uchwyt do słuchawki natryskowej.
- Ergonomiczny uchwyt.
- **Do poręczy Ø32.**

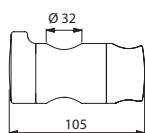

510110

Uchwyt na suwaku Nylon HR błyszczący biały

510110

Mydelniczka na wcisk, na suwaku



- Poliamid o wysokiej odporności (Nylon).
- Mydelniczka przystosowana do żelu lub mydła.
- **Do poręczy Ø25 i Ø32.**

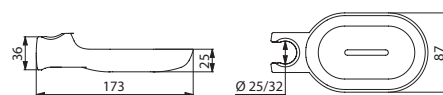

510120N

Mydelniczka na wcisk Nylon HR błyszczący biały

510120N

Słuchawka natryskowa



- Słuchawka natryskowa Z1/2" z chromowanego ABS.
- Uchwyt antypoślizgowy.
- Ręczny system antyosadowy.

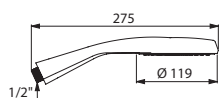

815

Słuchawka natryskowa strumień deszcz

815

Wąż SILVER



- Uniwersalny, gładki wąż natryskowy ze spożywczego PVC: ułatwia utrzymanie czystości i ogranicza osadzanie się bakterii.
- Wąż z gładkiego, zbrojonego PVC z efektem metalicznym.
- Przewód PVC wzmocniony 18 włóknami z poliestru.
- Odporność na rozciąganie (50 kg), na skręcanie i zaginanie.
- Stożkowe nakrętki z chromowanego mosiądzu WW1/2".

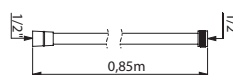

836T3

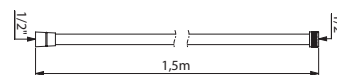

836T1

Wąż

L.0,85 m

836T3

L.1,50 m

836T1

Przycisk do uruchamiania spłukiwania



- Bezprzewodowe uruchamianie spłukiwania na fale radiowe (868.4 MHz).
- Pozwala na uruchomienie spłukiwania na odległość.
- Kompatybilny z systemami Geberit, Grohe, Sanit, Tece, Viega...
- **Do poręczy Ø25 do Ø34.**

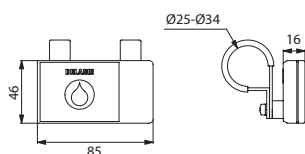

510140

Przycisk na fale radiowe uruchamiający spłukiwanie 510140

Uchwyt na papier WC

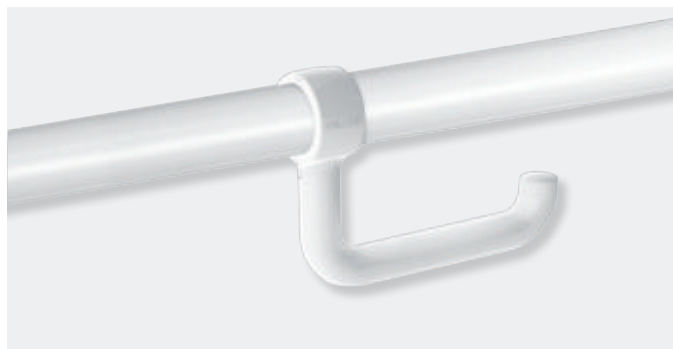

- Poliamid o wysokiej odporności (Nylon).
- Instalacja bez demontażu poręczy.
- Blokada antykradzieżowa.
- Uszczelka uniemożliwiająca obracanie się uchwytu.
- **Do poręczy Ø32 do Ø34.**

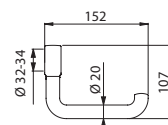

510081N

Uchwyt na papier WC do uchylnej poręczy łukowej Nylon HR błyszczący biały 510081N

Nadstawka do miski ustępowej



- Biały plastik dokręcany z boku.
- Regulacja szerokości od 320 do 380 mm.
- Wytrzymuje obciążenie 225 kg (435).
- Wytrzymuje obciążenie 190 kg (432).
- Znak CE.

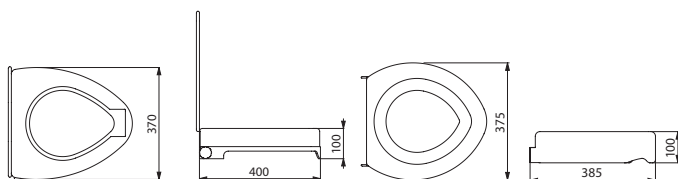

435

432

Nadstawka do miski ustępowej	
Nadstawka z pokrywą	435
Nadstawka bez pokrywy	432

Oparcie confort do WC



- Miękkie oparcie z poliuretanu.
- Rura poliamid o wysokiej odporności (Nylon) Ø32.
- Niewidoczne mocowania rozetą montażową na 6 otworów, Ø73.
- Wymiary: 150 × 575 × 173 mm.
- Znak CE.



510629N

Oparcie do WC- Nylon HR błyszczący biały 510629N

Pojemnik ze szczotką WC

Długi, ergonomiczny uchwyt

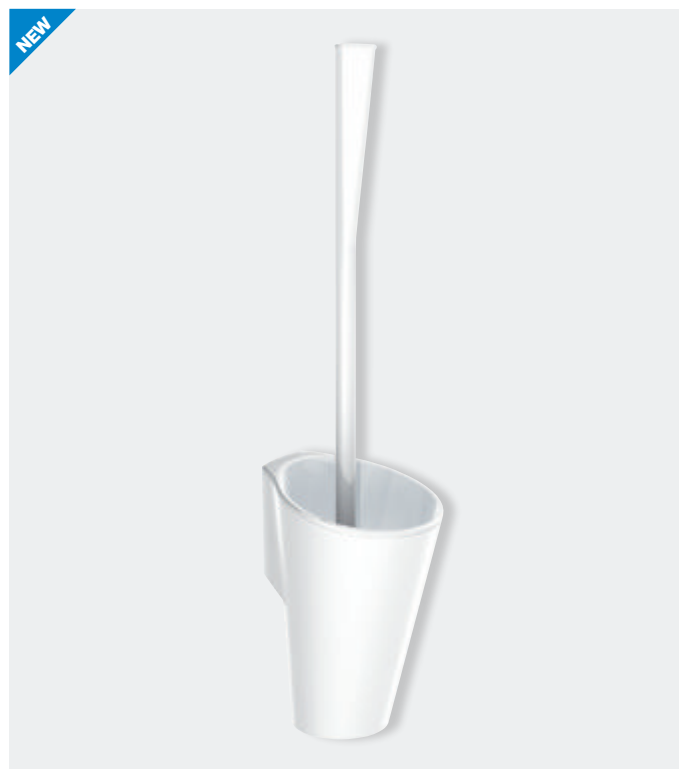

- Poliamid o wysokiej odporności (Nylon).
- **Długi, ergonomiczny uchwyt:** łatwe użycie dla osób na wózku inwalidzkim lub osób mających trudności z pochyleniem się.
- Łatwe czyszczenie: wyjmowane plastikowe wnętrze.
- **Plastikowe wnętrze ze zbiornikiem:** zapobiega pozostawianiu szczotki w wodzie znajdującej się na spodzie pojemnika i ogranicza rozpryskiwanie wody podczas kolejnego użycia.
- Mocowanie ścienne z **blokadą antykradzieżową.**
- Wysokość 515 mm.

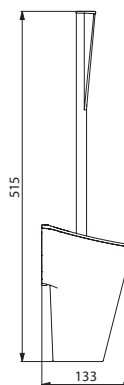

4051N

Pojemnik ze szczotką Nylon HR błyszczący biały z długim uchwytem - Antykradzieżowy

4051N

Wieszak na zapasową rolkę papieru lub w kształcie litery „U”



- Poliamid o wysokiej odporności (Nylon).
- Model na zapasową rolkę: rura $\varnothing 32$.
- Model w kształcie litery „U”: rura $\varnothing 20$.
- **Niewidoczne mocowania.**

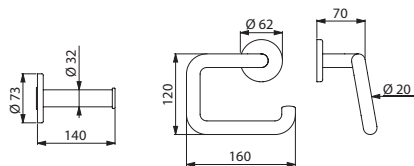

4070N

4081N

Wieszak na papier WC w rolce
Nylon HR błyszczący biały

Na zapasową rolkę	4070N
W kształcie litery „U”	4081N

Podwójny hak na ręcznik



- Inox.
- Rura $\varnothing 20$, 1 mm.
- **Niewidoczne mocowania.**
- Wymiary: $\varnothing 62 \times 55 \times 95$ mm.

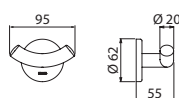

4042W

Dostępny w 2 połowie 2016.
O dostępność pytać dział handlowy.

Podwójny hak na ręcznik Inox epoksyd biały	4042W
---	-------

Hak na ręcznik



- Poliamid o wysokiej odporności (Nylon).
- Rura $\varnothing 20$.
- **Niewidoczne mocowania.**

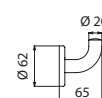

4043N

Hak na ręcznik Nylon HR błyszczący biały	4043N
---	-------

Lustro uchylne z długim, ergonomicznym uchwytem



Lustro uchylne z ergonomicznym uchwytem Nylon HR biały 510201N

Inne modele luster i mocowań patrz strony 96-97.

- Długi, ergonomiczny uchwyt umożliwiający regulację kąta nachylenia lustra przez osobę siedzącą lub osobę na wózku inwalidzkim.
- Szybka i łatwa instalacja na wcisk.
- Blokada antykradzieżowa.
- Uchwyt z błyszczącego, białego Nylonu HR.
- Lustro ze szkła hartowanego 6 mm.
- Wymiary lustra: 500 × 600 mm.
- Kąt nachylenia do 20°.

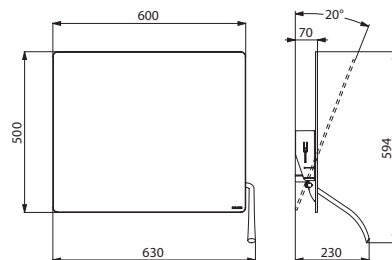

510201N

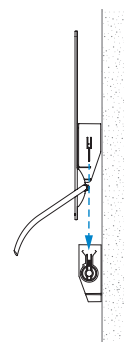

DOSTĘPNOŚĆ NYLON

Lustro uchylne z uchwytem



- Uchwyt umożliwiający regulację kąta nachylenia lustra przez osobę siedzącą lub osobę na wózku inwalidzkim.
- Szybka i łatwa instalacja na wcisk.
- Blokada antykradzieżowa.
- Uchwyt z błyszczącego, białego Nylonu HR.
- Lustro ze szkła hartowanego 6 mm.
- Wymiary lustra: 500 × 600 mm.
- Kąt nachylenia do 20°.

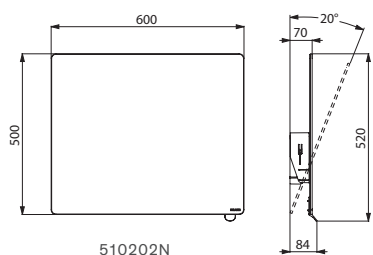

510202N

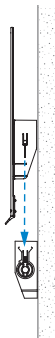

Lustro uchylne z uchwytem Nylon HR biały 510202N

Inne modele luster i mocowań patrz strony 96-97.

Lustro uchylne z długim uchwytem i mocowania



- Długi uchwyt umożliwiający regulację kąta nachylenia lustra przez osobę siedzącą lub osobę na wózku inwalidzkim.
- Możliwość instalacji pionowej lub poziomej.
- Rura Inox 304 bakteriostatyczny, Ø25 × 1,2 mm.
- Wymiary lustra: 600 × 420 mm.
- Grubość lustra: 6 mm.

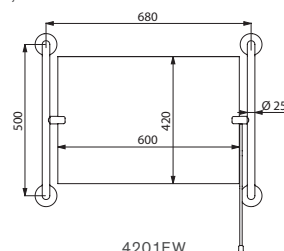

4201EW

Lustro uchylne z długim uchwytem i mocowania Inox epoksyd biały 4201EW

Inne modele luster i mocowań patrz strony 96-97.

Umywarka MINERALCAST PMR

Ściana



Umywarka MINERALCAST PMR ścienna z centralnym otworem Ø35 na armaturę

MINERALCAST - 1 stanowisko - L.785 mm

132306

- Umywarka ścienna.
- **Zintegrowane uchwyty boczne** służą do podtrzymywania się lub jako wieszak na ręczniki.
- Czyste i opływowe kształty.
- MINERALCAST: materiał kompozytowy na bazie naturalnych minerałów i żywicy poliestrowej.
- Przystosowana do używania w budynkach użyteczności publicznej lub środowisku szpitalnym.
- **Nieгłęboka umywalka przystosowana do użycia przez osoby siedzące lub osoby na wózku inwalidzkim.**
- Jednolita powierzchnia bez chropowatości dla łatwego czyszczenia.
- Umywarka odlewana z jednej części, bez spoin, dla łatwej obsługi i odpowiedniej higieny.
- Przyjemna w dotyku.
- Bez przelewu.
- Dostarczana z mocowaniami.
- Waga: 21,5 kg.

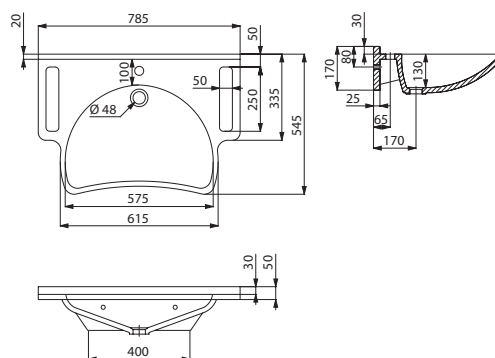

132306

