



Akcesoria dla zapewnienia higieny w budynkach użyteczności publicznej

WC
76



UMYWALKA
82



ŁAZIENKA
92



PORĘCZE
98



NATRYSK
100



SERIA
HYPERECO
104





MAKSYMALNA HIGIENA

Stal nierdzewna (Inox): materiał ograniczający proliferację bakterii

Większość akcesoriów DELABIE jest produkowana ze stali nierdzewnej: Inox 304 bakteriostatyczny. Na tego rodzaju stali w kontakcie z powietrzem lub wodą, w sposób ciągły tworzy się niewidoczna powłoka ochronna. Nawet w przypadku uszkodzeń mechanicznych **stal nierdzewna jest chroniona przed korozją**. Powierzchnia pozostaje błyszcząca, twarda i gładka, zapobiegając łatwemu przywieraniu bakterii.

Bakterie rozwijają się wolniej niż na innych materiałach. Charakter aseptyczny Inoxy jest potwierdzany licznymi badaniami.

Ten szlachetny stop jest doskonale przystosowany do środowisk, które muszą zapewnić najwyższe standardy higieniczne (szpitale, domy opieki, szkoły, zakłady żywienia zbiorowego, publiczne sanitariaty...).

Wykończenie błyszczące i satynowe: ułatwione czyszczenie gwarantujące higienę w czasie

Używając powierzchni łatwych do czyszczenia i dezynfekcji ograniczamy ryzyko przenoszenia bakterii. Wykończenia DELABIE błyszczące i satynowe nadają akcesoriom jednolitą powierzchnię bez chropowatości. Są łatwe w czyszczeniu oraz ilość używanych środków czystości jest ograniczona. **Współczynnik retencji bakterii po czyszczeniu jest bardzo niski**, do 20 razy niższy niż na materiałach takich jak szkło lub plastik.

Badania pokazują, że po kilku dziennych cyklach zabrudzenia i czyszczenia, Inox błyszczący zatrzymuje mniej zanieczyszczeń i bakterii niż miedź, która ma właściwości bakteriobójcze. Powierzchnia miedzi ulega degradacji przez co jest trudniejsza w czyszczeniu. Błyszczący Inox zapewnia lepszą higienę, trwale ułatwiając czyszczenie.

Konstrukcja sprzyjająca zapewnieniu higieny

Akcesoria DELABIE zostały zaprojektowane, aby spełnić jasną i istotną rolę utrzymania higieny: możliwość częstego czyszczenia. Zastosowanie jednolitych pokryw **ograniczających nisze bakteryjne** oraz dozowników mydła zapobiegających stałej stagnacji mydła są przykładami pozwalającymi na skuteczne czyszczenie i utrzymanie higieny.

MAKSYMALNA WYTRZYMAŁOŚĆ

Wysoka odporność na wandalizm

Grubość metalu używanego do produkcji akcesoriów DELABIE dla zapewnienia higieny jest zazwyczaj większa niż w przypadku standardowych produktów dostępnych na rynku. Ta **solidna konstrukcja** zapewnia wysoką odporność na wandalizm, szczególnie w miejscach o wysokiej frekwencji.

W celu zabezpieczenia przed kradzieżami, które są częstym zjawiskiem w budynkach użyteczności publicznej, większość akcesoriów DELABIE jest wyposażona w niewidoczne mocowania i/lub zamknięcie na zamek. Możliwość korzystania ze standardowego klucza DELABIE, dla większości produktów DELABIE z zamkiem, ułatwia konserwację wykonywaną przez personel techniczny.

Przystosowane do intensywnego użytkowania

Wszystkie produkty DELABIE są poddawane testom na wytrzymałość, aby zapewnić odporność na intensywne użytkowanie w miejscach publicznych. Ich konstrukcja jest specjalnie **przystosowana do intensywnego użytkowania** we wszystkich budynkach użyteczności publicznej i miejscach o wysokiej frekwencji.

ALE RÓWNIEŻ...

Trzy wykończenia

Akcesoria dla zapewnienia higieny DELABIE komponują się ze wszystkimi stylami i rodzajami tworzyw. Produkty są dostępne w trzech wykończeniach: Inox błyszczący, satynowy lub epoksyd biały.

Kompletna gama

Różnorodność oferty DELABIE pozwala zaproponować rozwiązania dla zapewnienia higieny w różnych przestrzeniach użytkowania: umywalki, toalety, łazienki... Wizerunek jakości stali nierdzewnej połączony z eleganckim designem akcesoriów DELABIE tworzy doskonałe uzupełnienie pozostałych gam produktów DELABIE.

100% recykling

Inox w 100% nadaje się do recyklingu, co pozytywnie wpływa na zrównoważony rozwój i ochronę środowiska. Produkty ze stali nierdzewnej DELABIE zawierają od 50% do 65% Inoxy pochodzącego z recyklingu.

**INOX 304
BAKTERIOSTATYCZNY**
Ograniczona proliferacja bakterii

JEDNOLITA POKRYWA
Ogranicza nisze bakteryjne

WYKOŃCZENIE BŁYSZCZĄCE I SATYNOWE
Łatwe czyszczenie

POJEMNIK POWYŻEJ POMPY
Brak stagnacji mydła

OKIENKO KONTROLI POZIOMU MYDŁA

PRZYCISK Z DELIKATNYM URUCHAMIANIEM

ZAMKNIĘCIE NA ZAMEK I STANDARDOWY KLUCZ DELABIE
NIEWIDOCZNE MOCOWANIA
Antykradzieżowy

W 100% NADAJĄCE SIĘ DO RECYKLINGU

**ELEGANCKI DESIGN
3 MOŻLIWE WYKOŃCZENIA**

ZNACZNA GRUBOŚĆ METALU
Wysoka odporność

ANTYWYCIEKOWA POMPA DOZUJĄCA Z ANTYBLOKADĄ



Podajnik na papier WC, jednoczęściowa pokrywa

Na papier w rolce, antykradzieżowy



- **Inox 304.**
- **Jednoczęściowa pokrywa z przegubem** ułatwia obsługę i utrzymanie higieny.
- Zintegrowany, antykradzieżowy uchwyt z poliwęglanu.
- Niewidoczne mocowania.

Podajnik na papier WC, jednoczęściowa pokrywa	
Wykończenie Inox 304 błyszczący	566
Wykończenie Inox 304 satynowy	510567
Wykończenie Inox 304 epoksyd biały	3565

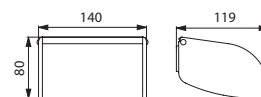

566/510567/3565

Wieszak na papier WC

Na papier w rolce



- **Inox.**
- Rura Ø20, grubość 1 mm.
- **Niewidoczne mocowania.**

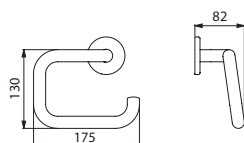

4081

Wieszak na papier WC w kształcie litery „U”	
Wykończenie Inox błyszczący	4081P
Wykończenie Inox satynowy	4081S
Wykończenie Inox epoksyd biały	4081EW

Pojemnik na papier WC

2 rolki



- **Model mocny, odporny na wandalizm.**

- 1 rolka w zapasie.
- Zamknięcie na zamek.
- Kontrola poziomu papieru.
- Grubość metalu: 1 mm.
- Wymiary: 120 × 119 × 220 mm.

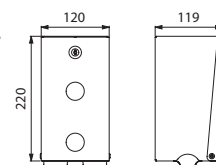

1660/1661

Pojemnik na papier WC 2 rolki	
Wykończenie Inox błyszczący	1660
Wykończenie Inox satynowy	1660S
Wykończenie epoksyd biały	1661

Pojemnik na papier WC duży model

Do zwoju 400 m



- **Model do zwoju 400 m.**
- **Jednoczęściowa pokrywa z przegubem** ułatwia obsługę i utrzymanie higieny.
- Zamknięcie na zamek.
- Kontrola poziomu papieru.
- Wymiary: Ø305, głębokość 135 mm.
- **Z dnem.**

Pojemnik na papier WC duży model do zwoju 400 m

Wykończenie Inox 304 błyszczący	2911
Wykończenie Inox 304 satynowy	2912
Wykończenie stal, biały lakier	2910

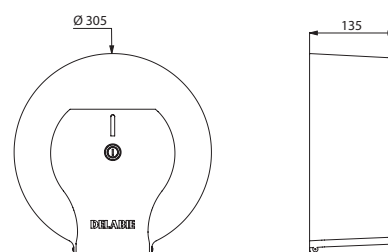

2911/2912/2910

Pojemnik na papier WC duży model

Do zwoju 200 m



- **Model do zwoju 200 m.**
- **Jednoczęściowa pokrywa z przegubem** ułatwia obsługę i utrzymanie higieny.
- Zamknięcie na zamek.
- Kontrola poziomu papieru.
- Wymiary: Ø225, głębokość 125 mm.
- **Z dnem.**

Pojemnik na papier WC duży model do zwoju 200 m

Wykończenie Inox 304 błyszczący	2901
Wykończenie Inox 304 satynowy	2902
Wykończenie stal, biały lakier	2900

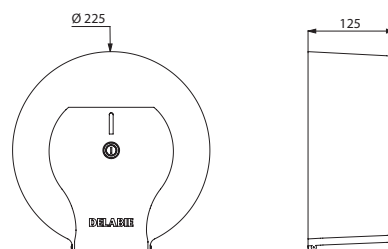

2901/2902/2900

Pojemnik ze szczotką WC bez pokrywy

Z blokadą antykradzieżową



Wykończenie Inox błyszczący



Wykończenie Inox satynowy



Wykończenie Inox epoksyd biały

- **Inox 304 bakteriostatyczny.**
- Model stojący lub ścienny.
- **Model mocny.**
- Łatwe czyszczenie: wyjmowane od góry plastikowe wnętrze.
- **Plastikowe wnętrze ze zbiornikiem:** zapobiega pozostawianiu szczotki w wodzie znajdującej się na dnie pojemnika i ogranicza rozpryskiwanie wody podczas kolejnego użycia.
- **Blokada antykradzieżowa** (model ścienny).
- Grubość Inoxy: korpus 1 mm.
- Wymiary: Ø90 × 330 mm.

Pojemnik ze szczotką ścienny bez pokrywy – Blokada antykradzieżowa	
Wykończenie Inox 304 błyszczący	4048P
Wykończenie Inox 304 satynowy	4048S
Wykończenie Inox 304 epoksyd biały	4048EW
Pojemnik ze szczotką stojący bez pokrywy	
Wykończenie Inox 304 błyszczący	4049P
Wykończenie Inox 304 satynowy	4049S
Wykończenie Inox 304 epoksyd biały	4049EW

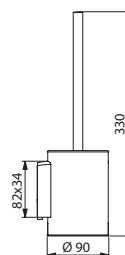

4048

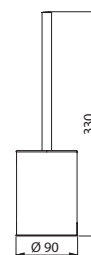

4049

Pojemnik ze szczotką WC z pokrywą

Z blokadą antykradzieżową



Wykończenie Inox błyszczący



Wykończenie Inox satynowy



Wykończenie Inox epoksyd biały

- **Inox 304 bakteriostatyczny.**
- Model stojący lub ścienny.
- **Model mocny.**
- Łatwe czyszczenie: wyjmowane od góry plastikowe wnętrze.
- **Plastikowe wnętrze ze zbiornikiem:** zapobiega pozostawianiu szczotki w wodzie znajdującej się na dnie pojemnika i ogranicza rozpryskiwanie wody podczas kolejnego użycia.
- **Automatyczne naprowadzenie szczotki podczas wkładania do pojemnika** za pomocą **systemu samocentrowania.**
- **Blokada antykradzieżowa** (model ścienny).
- Grubość Inoxy: korpus 1 mm.
- Wymiary: Ø90 × 410 mm.

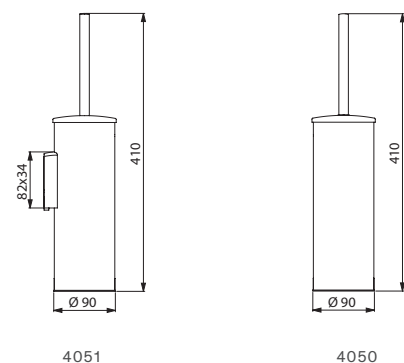
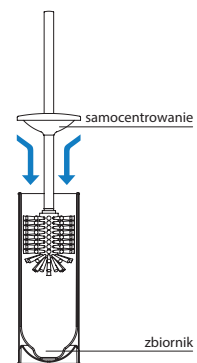

Pojemnik ze szczotką ścienny z pokrywą – Blokada antykradzieżowa	
Wykończenie Inox 304 błyszczący	4051P
Wykończenie Inox 304 satynowy	4051S
Wykończenie Inox 304 epoksyd biały	4051EW
Pojemnik ze szczotką stojący z pokrywą	
Wykończenie Inox 304 błyszczący	4050P
Wykończenie Inox 304 satynowy	4050S
Wykończenie Inox 304 epoksyd biały	4050EW

Pojemnik ze szczotką WC z pokrywą

Z blokadą antykradzieżową i długim, ergonomicznym uchwytem



Wykończenie Inox błyszczący



Wykończenie Inox satynowy



Wykończenie Inox epoksyd biały

- **Inox 304 bakteriostatyczny.**
- Model stojący lub ścienny.
- **Model mocny.**
- **Długi, ergonomiczny uchwyt:** łatwe użycie dla osób na wózku inwalidzkim lub osób mających trudności z pochyleniem się.
- Łatwe czyszczenie: wyjmowane od góry plastikowe wnętrze.
- **Plastikowe wnętrze ze zbiornikiem:** zapobiega pozostawianiu szczotki w wodzie znajdującej się na dnie pojemnika i ogranicza rozpryskiwanie wody podczas kolejnego użycia.
- **Automatyczne naprowadzenie szczotki podczas wkładania do pojemnika** za pomocą **systemu samocentrowania.**
- **Blokada antykradzieżowa** (model ścienny).
- Grubość Inoxy: korpus 1 mm.
- Wymiary: Ø90 × 580 mm.

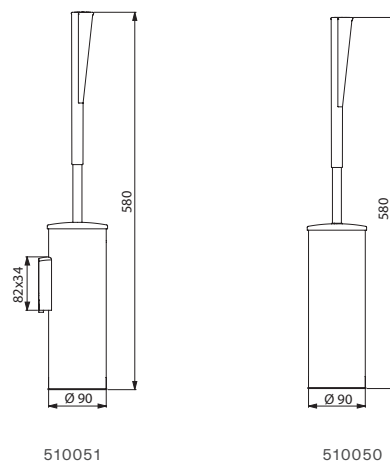
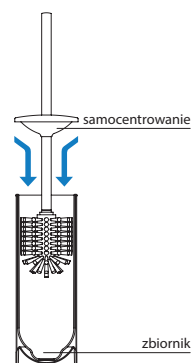

Pojemnik ze szczotką ścienny z pokrywą – Blokada antykradzieżowa	
Wykończenie Inox 304 błyszczący	510051P
Wykończenie Inox 304 satynowy	510051S
Wykończenie Inox 304 epoksyd biały	510051W
Pojemnik ze szczotką stojący z pokrywą	
Wykończenie Inox 304 błyszczący	510050P
Wykończenie Inox 304 satynowy	510050S
Wykończenie Inox 304 epoksyd biały	510050W

Pojemnik ze szczotką WC

Z wyciąganą podstawką



- **Mocowanie ściennie lub do postawienia na posadzce.**
- Szklana, wyciągana podstawka.
- Wymiary: 125 × 125 × 350 mm.

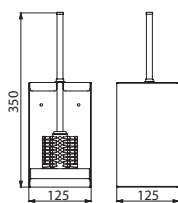

448

Pojemnik ze szczotką WC z wyciąganą podstawką	
Wykończenie Inox błyszczący	448
Szczotka, Inox błyszczący	448BIS

Podajnik do nakładek sedesowych



- **Model mocny, odporny na wandalizm.**
- Przegubowe otwarcie, zamknięcie na zamek.
- Mocowanie ściennie.
- Grubość Inoxy: 1 mm.
- Wymiary: 43 × 410 × 270 mm.

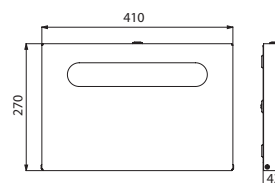

3561

Podajnik do nakładek sedesowych	
Wykończenie Inox błyszczący	3561
Opakowanie 250 nakładek	3562

Pojemnik i zasobnik na woreczki higieniczne



- **Zasobnik z otwarciem z góry.**
- **Pojemnik na woreczki higieniczne z dołu.**
- Pojemność 9 litrów.
- Przegubowe otwarcie, zamknięcie na zamek.
- Mocowanie ściennie.
- Grubość Inoxy: 1 mm.
- Wymiary: 123 × 250 × 350 mm.

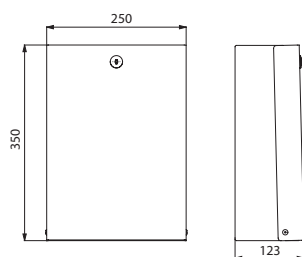

2561D

Pojemnik i zasobnik na woreczki higieniczne	2561D
--	--------------

Podajnik ścienny na ręczniki papierowe w rolce



- **Model odporny na wandalizm.**
- **Centralne rozwijanie od spodu.**
- Zamknięcie na zamek.
- Kontrola poziomu papieru.
- Mocowanie ściennie.
- Grubość Inoxy: 1 mm.
- Wymiary: 215 × 215 × 265 mm.

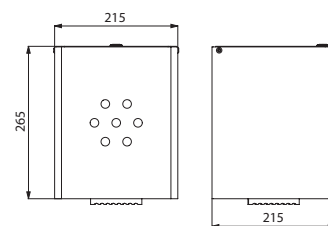

6590

Podajnik ścienny na ręczniki papierowe w rolce	6590
---	-------------

Podajnik ścienny na ręczniki papierowe

Do ręczników papierowych na zakładkę



- Zamknięcie na zamek.
- Kontrola poziomu papieru.
- **Pojemność 640 odcinków.**
- Grubość metalu: 1 mm.
- Wymiary: 130 × 275 × 450 mm.
- Wymiary ręczników papierowych: odcinek rozłożony 230 × 250 mm, odcinek złożony 115 × 250 mm.

Podajnik ścienny na ręczniki papierowe	
Wykończenie Inox błyszczący	6601
Wykończenie Inox satynowy	6607D
Wykończenie epoksyd biały	6602
Papierowe ręczniki na zakładkę, paczka 250 odcinków	6606

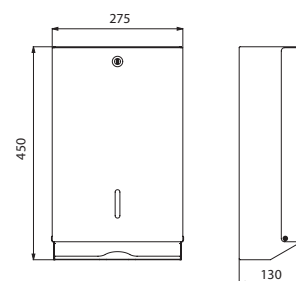

6601/6607D/6602

Zasobnik ścienny na ręczniki papierowe i zużyte papiery

Z zapadnią, 16 litrów



- **System mocowania worka na odpady wewnątrz zasobnika.**
- Zamknięcie na zamek.
- Klapka Inox błyszczący.
- Pojemność: 16 litrów.
- Grubość metalu: 1 mm.
- Wymiary: 130 × 275 × 475 mm.

Zasobnik ścienny 16 litrów na ręczniki papierowe i zużyte papiery	
Wykończenie Inox błyszczący	6611
Wykończenie Inox satynowy	6617
Wykończenie epoksyd biały	6612

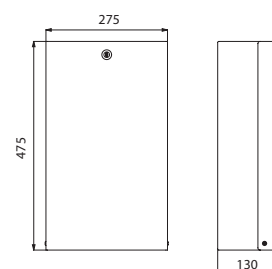

6611/6617/6612

Wąski pojemnik na odpady

Z pokrywą, 4,5 litra



- **Model mocny z pokrywą.**
- Inox błyszczący.
- Pojemność 4,5 litra.
- Grubość Inoxy: 1 mm.
- Wymiary: 70 × 210 × 310 mm.

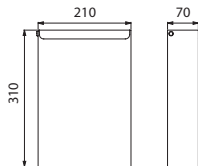

465

Pojemnik na odpady 4,5 litra z pokrywą

465

Prostokątny pojemnik na odpady

Z pokrywą, 13 litrów



- **Model mocny z pokrywą.**
- Inox błyszczący.
- Pojemność 13 litrów.
- Grubość Inoxy: 1 mm.
- Wymiary: 150 × 280 × 320 mm.

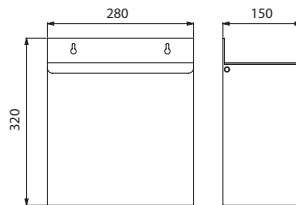

462

Pojemnik na odpady 13 litrów z pokrywą

462

Prostokątny pojemnik na odpady

Bez pokrywy, 13 litrów



- **Model mocny.**
- Inox błyszczący.
- Pojemność 13 litrów.
- Grubość Inoxy: 1 mm.
- Wymiary: 150 × 280 × 320 mm.

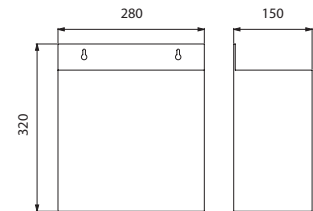

460

Pojemnik na odpady 13 litrów bez pokrywy

460

Prostokątny pojemnik na odpady

Bez pokrywy, 25 litrów



- **Model mocny.**
- Inox 304 bakteriostatyczny.
- Pojemność 25 litrów.
- Grubość: 1 mm.
- Wymiary: 155 × 355 × 460 mm.

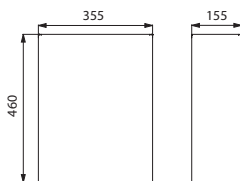

0010350100/0010350000

Pojemnik na odpady 25 litrów bez pokrywy

Inox 304 błyszczący	0010350100
Inox 304 satynowy	0010350000

Prostokątny pojemnik na odpady

Bez pokrywy, 38 litrów



- **Model mocny.**
- Inox 304 bakteriostatyczny.
- Pojemność 38 litrów.
- Grubość: 1 mm.
- Wymiary: 160 × 400 × 590 mm.

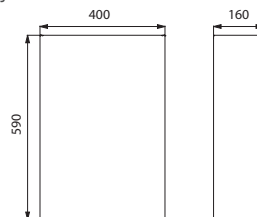

0010890100/0010890000

Pojemnik na odpady 38 litrów bez pokrywy

Inox 304 błyszczący	0010890100
Inox 304 satynowy	0010890000

Okrągły kosz na odpady

3 litry



- Inox.
- Z pojemnikiem.
- Pojemność 3 litry.
- **Należy używać 5 litrowych worków.**
- Wymiary: Ø170, wysokość 265 mm.

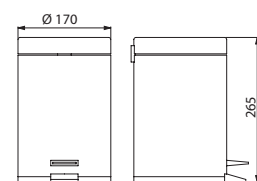

449/1449

Kosz na odpady 3 litry z przyciskiem nożnym

Inox 304 błyszczący	449
Inox 304 satynowy	1449

Dozownik mydła w płynie



- **Inox 304 bakteriostatyczny, satynowy.**
- Drzwiczki z zamknięciem na zamek.
- Plastikowy zbiornik.
- **Niewidoczne mocowania.**
- Pojemność 1 litr.
- Wymiary: 107 × 245 × 150 mm.
- Do mydła bez chloru i o neutralnym pH.

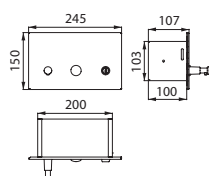

001320000

Dozownik mydła 001320000

Podajnik na ręczniki papierowe



- **Inox 304 bakteriostatyczny, satynowy.**
- Drzwiczki z zamknięciem na zamek.
- **Niewidoczne mocowania.**
- Pojemność: 400 do 600 odcinków.
- Wymiary: 122 × 330 × 435 mm.

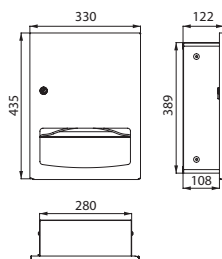

0013120000

Podajnik na ręczniki papierowe 0013120000

Pojemnik na odpady z zapadnią



- **Inox 304 bakteriostatyczny, satynowy.**
- **Zapadnia PUSH.**
- Drzwiczki z zamknięciem na zamek.
- **Niewidoczne mocowania.**
- Pojemność 18 litrów.
- Grubość: 1,2 mm.
- Wymiary: 100 × 360 × 710 mm.

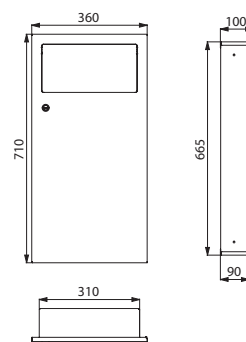

0013320000

Pojemnik na odpady z zapadnią 0013320000

Moduł Podajnik - Zasobnik na ręczniki papierowe - 10 litrów



- **Inox 304 bakteriostatyczny, satynowy.**
- Drzwiczki z zamknięciem na zamek.
- **Niewidoczne mocowania.**
- Pojemność podajnika: 400 do 600 odcinków.
- Pojemność zasobnika: 10 litrów.
- Grubość: 1,2 mm.
- Wymiary: 125 × 330 × 790 mm.

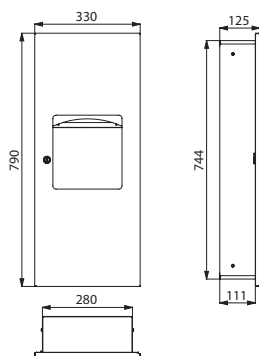

0013680000

Moduł podajnik-zasobnik 10 litrów 0013680000

Moduł Podajnik - Zasobnik na ręczniki papierowe - 30 litrów



- **Inox 304 bakteriostatyczny, satynowy.**
- Drzwiczki z zamknięciem na zamek.
- **Niewidoczne mocowania.**
- Pojemność podajnika: 400 do 600 odcinków.
- Pojemność zasobnika: 30 litrów.
- Grubość: 1,2 mm.
- Wymiary: 160 × 395 × 1 395 mm.

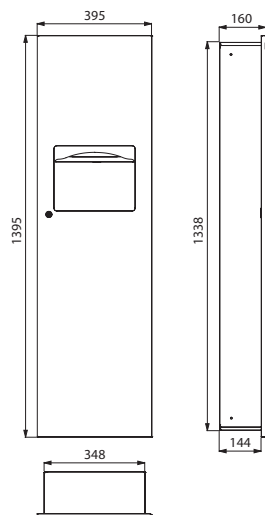

2015101324

Moduł podajnik-zasobnik 30 litrów 2015101324

Moduł Podajnik - Zasobnik na ręczniki papierowe - Suszarka



- **Inox 304 bakteriostatyczny, satynowy.**
- Drzwiczki z zamknięciem na zamek.
- **Niewidoczne mocowania.**
- Podajnik: pojemność od 400 do 600 odcinków.
- Suszarka do rąk: moc 1 800 W, IP23. 3 lata gwarancji. CE.
- Zasobnik: pojemność 15 litrów.
- Grubość: 1,2 mm.
- Wymiary: 155 × 395 × 1 420 mm.

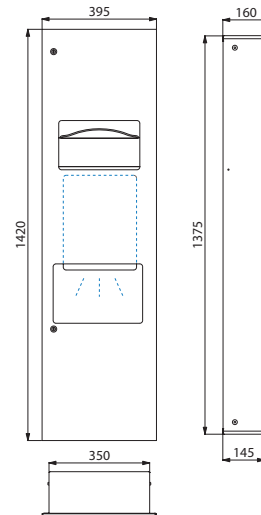

0013690000

Moduł podajnik-zasobnik, suszarka do rąk 0013690000

Automatyczna suszarka do rąk

Z regulowaną dyszą 360°



CE



CE



CE

- **Model odporny na wandalizm.**
- Automatyczne uruchamianie przez detektor optyczny.
- **Regulowana dysza 360°.**
- Grubość metalu: 1,2 mm.
- Wymiary: 210 × 280 × 220 mm.
- Waga: 3,5 kg.

- **Moc: 2 000 W, 50-60 Hz.**
- Natężenie wydmuchu powietrza: 95 l/s.
- **Niski poziom hałasu: 68 dBA.**
- Maksymalna ochrona Klasa II (podwójna izolacja elektryczna), IP23.
- CE, TÜV GS.
- **Gwarancja: 3 lata.**

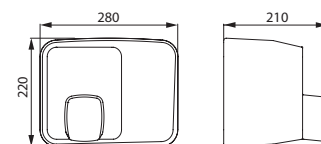

6613D/6614/6615

Automatyczna suszarka do rąk z regulowaną dyszą 360°

Wykończenie pokrywy Inox 304 błyszczący	6613D
Wykończenie pokrywy Inox 304 satynowy	6614
Wykończenie pokrywy stalowy odlew, biała emalia	6615

Automatyczna suszarka do rąk



CE

- Automatyczne uruchamianie przez detektor optyczny.
- Wymiary: 160 × 225 × 300 mm.
- Waga: 3,8 kg.
- **Moc: 2 000 W, 50 Hz.**
- Natężenie wydmuchu powietrza: 65 l/s.
- **Niski poziom hałasu: 58 dBA.**
- Klasa II (nr 6621), Klasa I (nr 6631), IPX1.
- CE, TÜV GS.
- **Gwarancja: 3 lata.**

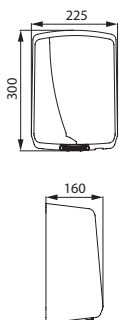

6631/6621

Automatyczna suszarka do rąk

Wykończenie pokrywy Inox 304 błyszczący	6631
Wykończenie pokrywy ABS biały	6621

Suszarka do rąk compact



CE

- Uruchamianie przyciskiem.
- Pokrywa ABS biały i szary polikarbonat.
- Wymiary: 170 × 180 × 270 mm.
- Waga: 1,75 kg.
- **Moc: 1 800 W, 50 Hz.**
- Natężenie wydmuchu powietrza: 48 l/s.
- Poziom hałas: 75 dBA.
- Klasa II.
- CE, TÜV GS.
- **Gwarancja: 3 lata.**

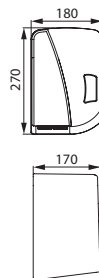

6623

Suszarka do rąk compact	6623
-------------------------	-------------

Suszarka do włosów z gniazdkiem na golarkę



CE

- Uruchamianie przez dotknięcie detektora.
- Wyłącznik bezpieczeństwa na mocowaniu.
- 2 prędkości suszenia.
- **Gniazdko na golarkę elektryczną.**
- Pokrywa ABS biały.
- Wymiary 90 × 180 × 170 mm.
- Waga: 1,3 kg.
- **Moc: 1 200 W.**
- Natężenie wydmuchu powietrza: 14 l/s.
- Klasa II. CE.
- **Gwarancja: 3 lata.**

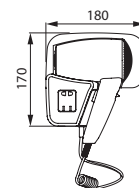

6624

Suszarka do włosów	6624
--------------------	-------------

Suszarka do rąk HIGHFLOW na wydmuch powietrza



- **Centralna, podświetlana dysza kierująca strumień powietrza na dłoń z prędkością 230 km/h.**
- **Ultraszybka:** suszenie w 10 do 15 sekund.
- Wybór **ciepłego lub zimnego powietrza** ukrytym przełącznikiem.
- Automatyczne uruchamianie przez detekcję na podczerwień.
- Inteligentna technologia: automatyczne zatrzymanie wydmuchu po odsunięciu rąk z pola detekcji.
- Antyblokada: automatyczne zatrzymanie w przypadku ciągłego użycia przez ponad 60 sekund.
- Odporność na wandalizm: odlew z aluminium.
- Łatwe czyszczenie: jednoczęściowa pokrywa.
- Wymiary: 180 × 230 × 250 mm.
- Waga: 4 kg.
- Przepływ powietrza: 39 l/s. Prędkość powietrza: 230 km/h.
- Niskie zużycie energii: 900 W.
- 220-240 V~ / **50 Hz.**
- Poziom hałasu: 75-80 dBA.
- Klasa I, IP22.
- CE.
- **Gwarancja: 3 lata.**

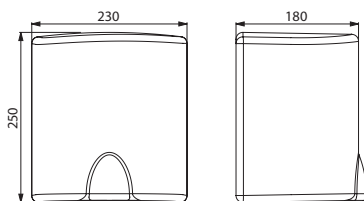

510622

Suszarka do rąk HIGHFLOW na wydmuch powietrza

510622

Suszarka do rąk SPEEDJET na wydmuch powietrza



- Suszarka do rąk z dwustronnym wydmuchem powietrza.
- Automatyczne uruchamianie przez detekcję na podczerwień.
- Inteligentna technologia: automatyczne zatrzymanie wydmuchu po odsunięciu rąk z pola detekcji lub po 18 sekundach suszenia.
- Ekran LCD z rysunkową instrukcją obsługi i automatycznym wygaszaczem ekranu.
- **Ultraszybka:** suszenie w 10 do 18 sekund.
- **Wymienny zbiornik na wodę** zapobiega wypływowi wody na ścianę lub posadzkę: ułatwiona obsługa i czyszczenie.
- **Antybakteryjny filtr powietrza i filtr węglowy.**
- Wymiary: 250 × 292 × 650 mm. Waga: 11,4 kg.
- Typ silnika: brushless odporny na zużycie.
- **Oszczędność energii: moc 850 W.** Bez elementów grzewczych.
- 220-240 V~ / **50-60 Hz.**
- Natężenie wydmuchu powietrza: 42 l/s. Prędkość powietrza: 310 km/h.
- Poziom hałasu: 75-80 dBA.
- Klasa I, IP22.
- CE.
- **Gwarancja: 3 lata.**

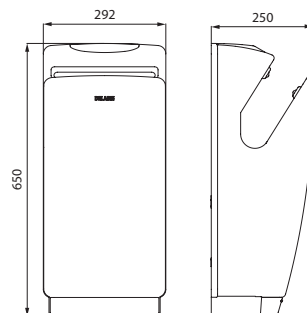

510621

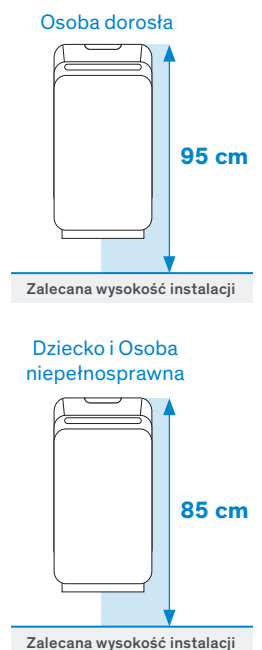

Suszarka do rąk SPEEDJET na wydmuch powietrza, szary metal

510621



Dozownik mydła w płynie z delikatnym uruchamianiem
Ścienne



Model 1 litr - Wykończenie Inox błyszczący



Model 0,5 litra - Wykończenie Inox satynowy



Model 0,5 litra - Wykończenie epoksyd biały

- **Model odporny na wandalizm z zamknięciem na zamek.**
- **Jednoczęściowa pokrywa z przegubowym otwarciem** ułatwia obsługę i utrzymanie higieny.
- **Przycisk z delikatnym uruchamianiem.**
- **Antyblokada:** jedna doza na jedno przyciśnięcie, nawet w przypadku dłuższego przytrzymania przycisku.
- Antywyciekowa pompa dozująca (wodoszczelna).
- Zbiornik zapobiegający stałej stagnacji mydła.
- Okienko kontroli poziomu mydła.
- Grubość metalu: 1 mm.
- Do mydła w płynie na bazie roślinnej o maksymalnej lepkości: 3 000 mPa·s.

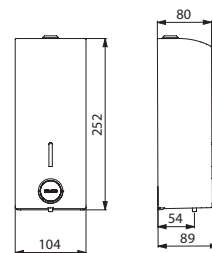

510580/510582/510581

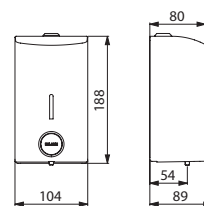

510583/510586/510584

Dozownik mydła w płynie z delikatnym uruchamianiem - 1 litr	
Wykończenie Inox 304 błyszczący	510580
Wykończenie Inox 304 satynowy	510582
Wykończenie epoksyd biały	510581

Dostępny w 2 połowie 2016. O dostępność pytać dział handlowy.

Dozownik mydła w płynie z delikatnym uruchamianiem - 0,5 litra	
Wykończenie Inox 304 błyszczący	510583
Wykończenie Inox 304 satynowy	510586
Wykończenie epoksyd biały	510584

Prostokątny dozownik mydła w płynie 1 litr
Ścienne



- **Model odporny na wandalizm z zamknięciem na zamek.**
- Antywyciekowa pompa dozująca (wodoszczelna).
- Grubość metalu: 1 mm.
- Wymiary: 108 × 108 × 230 mm.

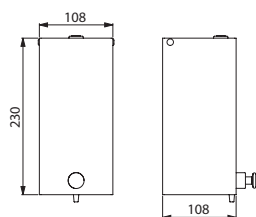

6580/6582/6581

Dozownik mydła w płynie 1 litr	
Wykończenie Inox 304 błyszczący	6580
Wykończenie Inox 304 satynowy	6582
Wykończenie epoksyd biały	6581

Elektroniczny dozownik mydła w płynie Inox
Ścienne



- **Brak kontaktu z dłonią:** automatyczna detekcja dłoni przez detektor na podczerwień (regulowana odległość detekcji).
- **Pompa dozująca:** doza 0,8 ml (regulacja do 7 doz na detekcję).
- Zasilanie: dostarczonych 6 baterii AA -1,5 V (DC9V) zintegrowanych w korpusie dozownika mydła.
- Zamknięcie na zamek.
- Okienko kontroli poziomu mydła.
- Podświetlana kontrolka niskiego poziomu baterii.
- Korpus i płyta montażowa Inox 304 błyszczący.
- Pojemność: 0,65 litra.
- Do mydła w płynie na bazie roślinnej o maksymalnej lepkości: 3 000 mPa.s.
- CE.

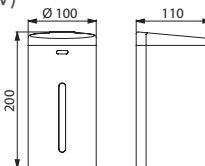

510587

Elektroniczny dozownik mydła w płynie - Inox błyszczący	510587
---	--------

Prostokątny dozownik mydła w płynie 0,5 litra
Ścienne



- **Model odporny na wandalizm z zamknięciem na zamek.**
- Antywyciekowa pompa dozująca (wodoszczelna).
- Grubość metalu: 1 mm.
- Wymiary: 108 × 108 × 142 mm.

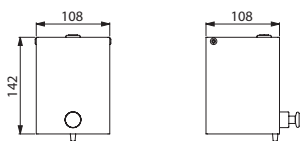

6583/6586/6584

Dozownik mydła w płynie 0,5 litra	
Wykończenie Inox 304 błyszczący	6583
Wykończenie Inox 304 satynowy	6586
Wykończenie epoksyd biały	6584

Dozownik mydła w płynie
Okrągły



- Wykończenie Inox błyszczący.
- Okienko kontroli poziomu mydła.
- Pojemność: 0,5 litra.
- Wymiary: Ø100 × 220 mm.

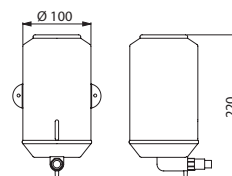

6564

Okrągły dozownik mydła w płynie	6564
---------------------------------	------

Dozownik mydła w płynie z prostą wylewką Stojący

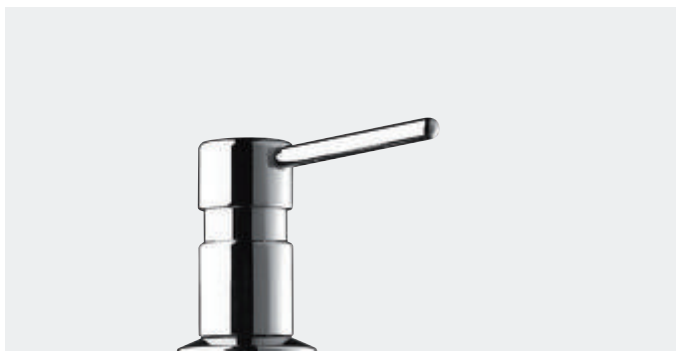

- Model do instalacji na umywalce.
- **Model odporny na wandalizm.**
- Korpus i przycisk z chromowanego mosiądzu.
- **Blokowanie mechanizmu śrubą z łbem imbusowym.**
- Napełnianie od góry (odkręcając przycisk) lub od dołu (odkręcając zbiornik).

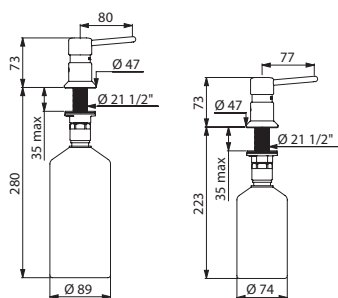

729008

729508

Stojący dozownik mydła w płynie – Prosta wylewka

Ze zbiornikiem 1 litr	729008
Ze zbiornikiem 0,5 litra	729508
Z rurką Rilsan 1,20 m do oddalonego zbiornika	729108

Dozownik mydła w płynie z zagiętą wylewką Stojący



- Model do instalacji na umywalce.
- **Model odporny na wandalizm.**
- Korpus i przycisk z chromowanego mosiądzu.
- **Blokowanie mechanizmu śrubą z łbem imbusowym.**
- Napełnianie od góry (odkręcając przycisk) lub od dołu (odkręcając zbiornik).

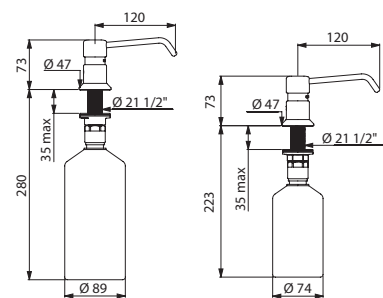

729012

729512

Stojący dozownik mydła w płynie – Zagięta wylewka

Ze zbiornikiem 1 litr	729012
Ze zbiornikiem 0,5 litra	729512
Z rurką Rilsan 1,20 m do oddalonego zbiornika	729112

Zaścienny dozownik mydła w płynie Ścienny do instalacji zaściennej

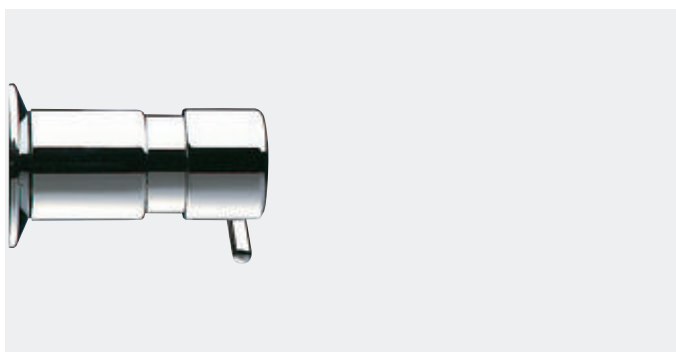

- Model zaścienny do 180 mm.
- **Do oddalonego zbiornika** (dostarczany bez zbiornika).
- Przycisk z chromowanego mosiądzu, z elastyczną rurką 6/8 L.1,20 m.
- **Blokowanie mechanizmu śrubą z łbem imbusowym.**

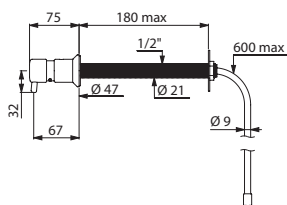

729150

Zaścienny dozownik mydła w płynie do oddalonego zbiornika

729150

Mydelniczka Ścienna



- **Model mocny.**
- **Niewidoczne mocowania.**
- Wymiary: 60 × 160 × 40 mm.



710501/710500

Mydelniczka

Wykończenie Bayblend® chromowany matowy	710501
Wykończenie Bayblend® chromowany błyszczący	710500

Mydelniczka Inox

Ścienne



- **Model mocny.**
- Do natrysku lub umywalki.
- Inox 304 bakteriostatyczny.
- Grubość: 1,5 mm.
- **Niewidoczne mocowania.**

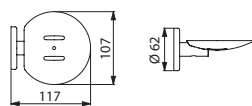

510627

Mydelniczka Inox	
Wykończenie Inox 304 błyszczący	510627P
Wykończenie Inox 304 satynowy	510627S

Mydelniczka Inox

Ścienne

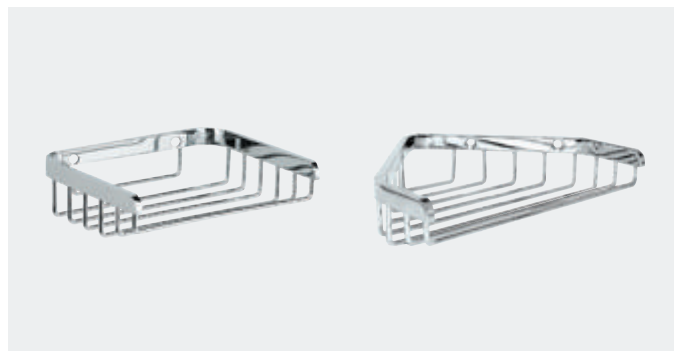

- **Model mocny.**
- Wykończenie Inox błyszczący.
- Wymiary model prostokątny: 100 × 130 × 34 mm.
- Wymiary model kątowy: 120 × 165 × 34 mm.

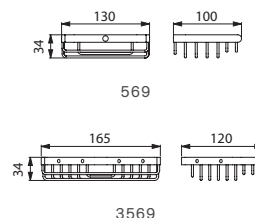

Mydelniczka Inox	
Prostokątna	569
Kątowa	3569

Piktogram Inox

Samoprzylepny



- **Inox 304 satynowy.**
- Grubość Inoxy: 1,2 mm.
- Wymiary: 125 lub 230 × 125 mm.

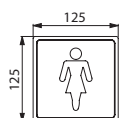

0011410000/0011400000
0011370000/0011420000

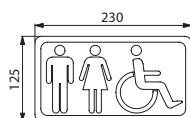

0011380000

Piktogram Inox	
Piktogram „Kobieta”	0011410000
Piktogram „Mężczyzna”	0011400000
Piktogram „Osoba niepełnosprawna”	0011370000
Piktogram „Mieszane”	0011380000
Piktogram „WC”	0011420000

Podwójny hak na ręcznik



- Inox.
- **Niewidoczne mocowania.**
- Rura Ø20, grubość 1 mm.
- Wymiary: Ø62 × 55 × 95 mm.

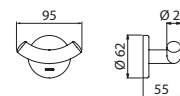

4042

Dostępny w 2 połowie 2016. O dostępność pytać dział handlowy.

Podwójny hak na ręcznik	
Wykończenie Inox błyszczący	4042P
Wykończenie Inox satynowy	4042S
Wykończenie Inox epoksyd biały	4042W

Hak na ręcznik

Model **krótki**

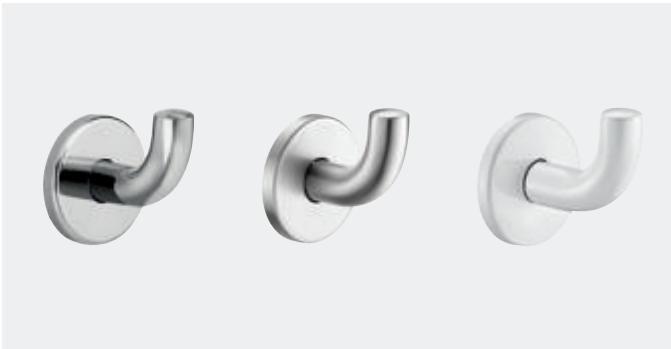

- Inox.
- **Niewidoczne mocowania.**
- Rura $\varnothing 20$, grubość 1 mm.
- Wymiary: $\varnothing 62 \times 65 \times 73$ mm.



4043

Hak na ręcznik - Model krótki

Wykończenie Inox błyszczący	4043P
Wykończenie Inox satynowy	4043S
Wykończenie Inox epoksyd biały	4043EW

Hak na ręcznik

Model **długi**



- Inox.
- **Niewidoczne mocowania.**
- Rura $\varnothing 20$, grubość 1 mm.
- Wymiary: $\varnothing 62 \times 100 \times 73$ mm.

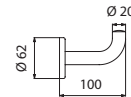

4047

Hak na ręcznik - Model długi

Wykończenie Inox błyszczący	4047P
Wykończenie Inox epoksyd biały	4047EW

Wieszak na ubranie

1 główka



- **Niewidoczne mocowania.**
- Wymiary: $\varnothing 65 \times 58$ mm.

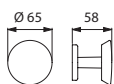

301/1301W

Wieszak na ubranie 1 główka

Wykończenie Inox 304 błyszczący i chromowany	301
Wykończenie Inox 304 i metal epoksyd biały	1301W

Wieszak na ubranie

2 główki



- **Niewidoczne mocowania.**
- Wymiary: 215×40 mm.

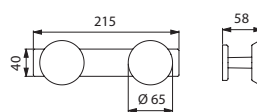

302/1302W

Wieszak na ubranie 2 główki

Wykończenie Inox 304 błyszczący i chromowany	302
Wykończenie Inox 304 i metal epoksyd biały	1302W

Wieszak na ubranie

3 główki



- **Niewidoczne mocowania.**
- Wymiary: 345×40 mm.

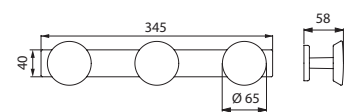

303D/1303W

Wieszak na ubranie 3 główki

Wykończenie Inox 304 błyszczący i chromowany	303D
Wykończenie Inox 304 i metal epoksyd biały	1303W

Wieszak z zabezpieczeniem przed powieszeniem



- **Zabezpieczenie przed powieszeniem:** zmiana pozycji uchwytu przy obciążeniu powyżej 30 kg.
- **Inox 304 satynowy.**
- Wymiary: $\varnothing 90 \times 68$ mm.

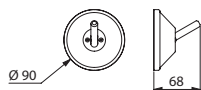

0011040000

Wieszak z zabezpieczeniem przed powieszeniem	0011040000
--	------------

Wieszak na ubranie
Inox 304



- Inox 304 błyszczący.
- **Grubość metalu: 2 mm.**
- Wymiary: $50 \times 25 \times 145$ mm.

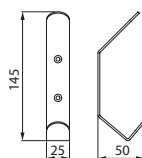

101P

Wieszak na ubranie Inox 304	101P
-----------------------------	------

Wieszak na ubranie
Chromowany mosiądz

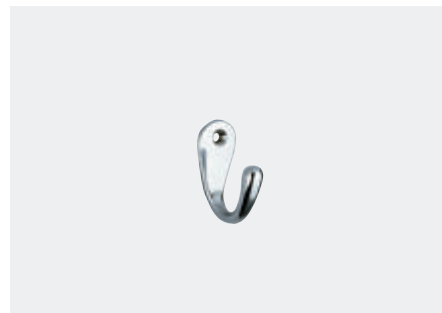

- Chromowany mosiądz.
- Wymiary: $32 \times 15 \times 34$ mm.

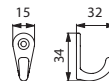

138

Wieszak na ubranie chromowany mosiądz	138
---------------------------------------	-----

Półka ścienna Inox

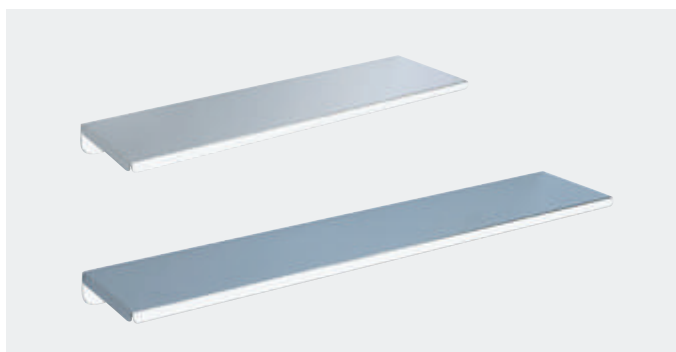

- Półka z Inoxy 304.

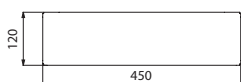

551/552

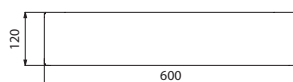

553/554

Półka wykończenie Inox 304 błyszczący	
120 x 450 mm	551
120 x 600 mm	553
Półka wykończenie epoksyd biały	
120 x 450 mm	552
120 x 600 mm	554

Szklana półka i mocowania

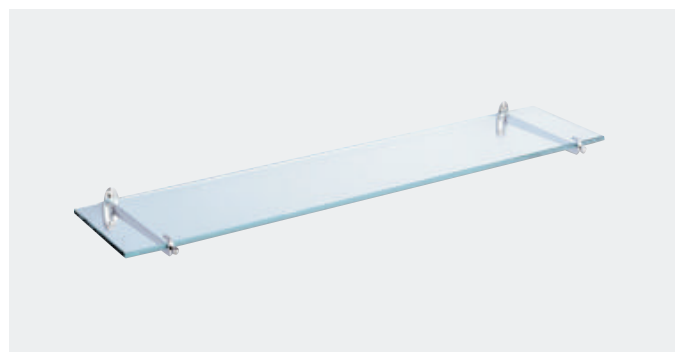

- Szklana półka z zaokrąglonymi krawędziami, **grubość 6 mm**, 120 x 600 mm.
- Nr 600: mocowania do półki 120 mm.
- Nr 600BIS: mocowania do półki, rozsuwane od 115 do 165 mm.

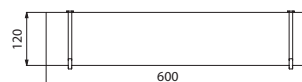

6555 + 600

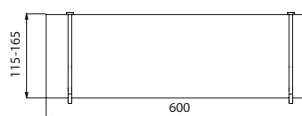

600BIS

Szklana półka	6555
Chromowane mocowania	600
Rozsuwane mocowania z chromowanego mosiądzu	600BIS

Wieszak na ręcznik Ø20

1 drążek



- **Model mocny.**
- Inox 304 bakteriostatyczny.
- Rura Ø20.
- **Niewidoczne mocowania.**
- Długość 600 mm.

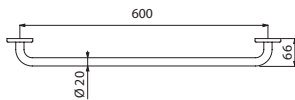

510788

Wieszak na ręcznik Ø20 niewidoczne mocowania - 1 drążek

Wykończenie Inox 304 błyszczący	510788P
Wykończenie Inox 304 satynowy	510788S

Wieszak na ręcznik Ø20

2 drążki



- **Model mocny.**
- Inox 304 bakteriostatyczny.
- Rura Ø20.
- **Niewidoczne mocowania.**
- Długość 600 mm.

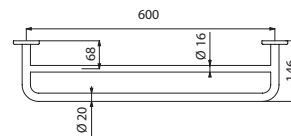

510790

Wieszak na ręcznik Ø20 niewidoczne mocowania - 2 drążki

Wykończenie Inox 304 błyszczący	510790P
Wykończenie Inox 304 satynowy	510790S

Wieszak na ręcznik Ø14

1 drążek



- **Model mocny.**
- Inox 304 bakteriostatyczny, błyszczący.
- Rura Ø14, grubość 1 mm.
- Długość 480 mm.

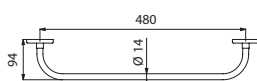

6784

Wieszak na ręcznik Ø14 - 1 drążek Inox 304 błyszczący	6784
---	-------------

Wieszak na ręcznik Ø14

2 drążki

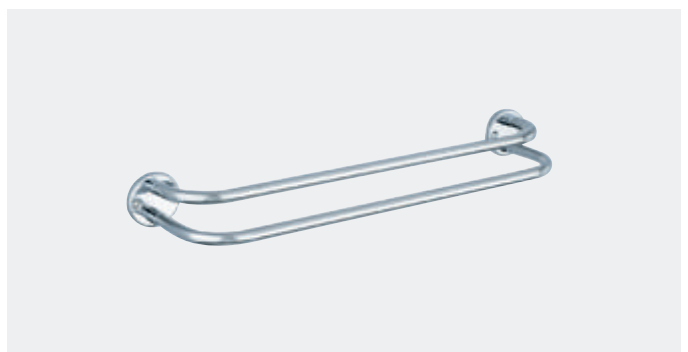

- **Model mocny.**
- Inox 304 bakteriostatyczny, błyszczący.
- Rura Ø14, grubość 1 mm.
- Długość 480 mm.

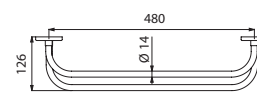

6786D

Wieszak na ręcznik Ø14 - 2 drążki Inox 304 błyszczący	6786D
---	--------------

Lustro Inox

Samoprzylepne - H.600 mm



- Inox 304 bakteriostatyczny, polerowany.
- Grubość Inoxy: 1 mm.
- **Nietłukące się.**
- Samoprzylepne.
- Wymiary: 1 × 400 × 600 mm.

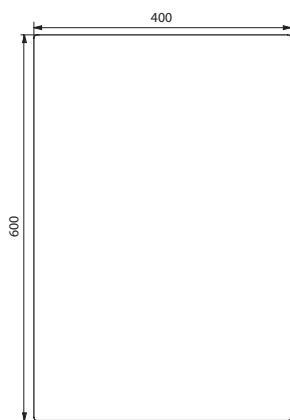

3453

Lustro Inox 1 × 400 × 600 mm	3453
------------------------------	------

Lustro Inox

Niewidoczne mocowania



- Inox 304 bakteriostatyczny, polerowany.
- **Niewidoczne wzmocnienie płytą** PVC 10 mm.
- 5 punktów mocujących.
- Niewidoczne mocowania.
- **Nietłukące się.**
- Wymiary modelu 3452: 10 × 385 × 485.
- Wymiary modelu 3458: 10 × 485 × 585.

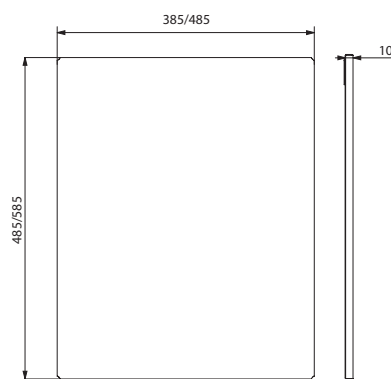

3452/3458

Lustro Inox – Niewidoczne mocowania	
10 × 385 × 485 mm	3452
10 × 485 × 585 mm	3458

Szklane lustro

Uchyłne



- Możliwość ustawienia kąta nachylenia dla osób siedzących lub osób na wózku inwalidzkim.
- Szklane lustro z ramą Inox 304 satynowy.
- Grubość lustra: 5 mm.
- Wymiary: 18 × 400 × 900 mm.

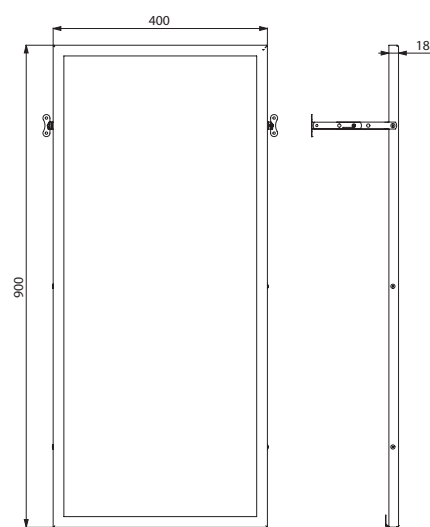

0011250000

Lustro uchyłne	0011250000
----------------	------------

Inne modele lusterek uchylnych patrz strony 34-35.

Szklane lustro Uchylnie z uchwytem



- **Uchwyt umożliwiający regulację kąta nachylenia lustra przez osobę siedzącą lub osobę na wózku inwalidzkim.**
- **Szybka i łatwa instalacja na wcisk.**
- **Blokada antykradzieżowa.**
- Lustro ze szkła hartowanego 6 mm.
- Wymiary lustra: 500 × 600 mm.
- Kąt nachylenia do 20°.

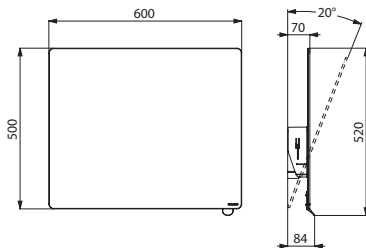

510202

Lustro uchylnie z uchwytem

Uchwyt chromowany, błyszczący	510202P
Uchwyt chromowany, satynowy	510202S
Uchwyt Nylon biały	510202N

Inne modele lusterek uchylnych patrz strony 34-35.

Szklane lustro

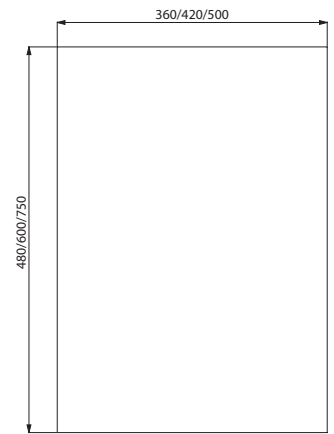
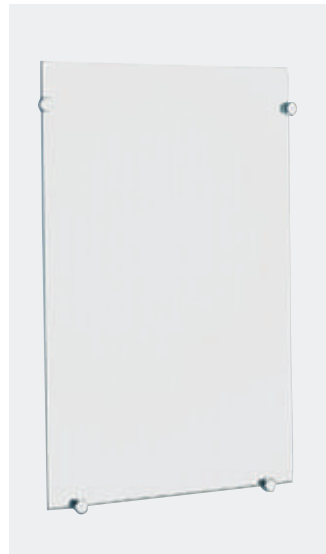

3451/3450/3454

- **Grubość: 6 mm.**
- **Pakowane w indywidualny karton.**
- Uchwyty mocujące zamawiać osobno.

Szklane lustro

360 × 480 mm	3451
420 × 600 mm	3450
500 × 750 mm	3454

Okrągły uchwyt

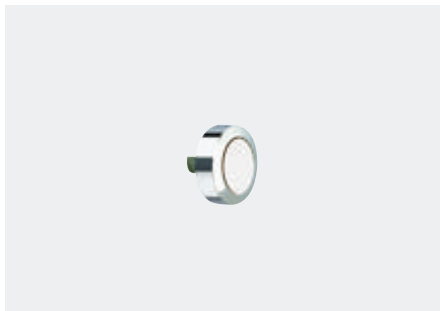

- Wykończenie chromowany mosiądz.
- Wymiary: Ø20.
- Do przykręcenia.



578

Uchwyt mocujący ze sprężyną

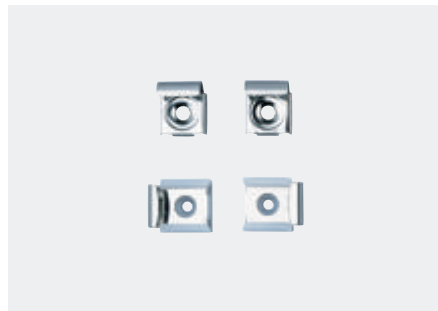

- 4 uchwyty mocujące, w tym 2 ze sprężyną.
- Wykończenie Inox błyszczący.

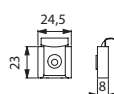

577

4 uchwyty mocujące,
w tym 2 ze sprężyną

577

Uchwyt obrotowy



- Para uchwytów obrotowych do lustra.
- Wykończenie Inox i chromowany mosiądz.

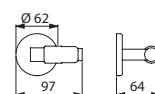

6543

2 uchwyty obrotowe

6543

Poręcz prosta Basic satynowa

Rura Ø32



- Rura **Inox 304 satynowy**.
- Niewidoczne mocowania rozetą montażową na 3 otwory.
- Znak CE.

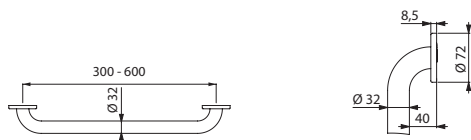

35050S/350504S/350505S/350506S

Poręcz prosta Basic Ø32	
Inox 304 satynowy - 300 mm	35050S
Inox 304 satynowy - 400 mm	350504S
Inox 304 satynowy - 500 mm	350505S
Inox 304 satynowy - 600 mm	350506S

Poręcz 135° Basic satynowa

Rura Ø32



- Rura **Inox 304 satynowy**.
- Niewidoczne mocowania rozetą montażową na 3 otwory.
- Wymiary: 400 × 400 mm.
- Znak CE.

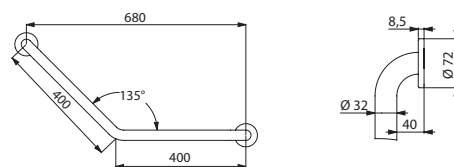

35081S

Poręcz 135° Basic Ø32 - Inox 304 satynowy	35081S
---	---------------

Poręcz prosta Basic epoksyd biały

Rura Ø32



- Niewidoczne mocowania rozetą montażową na 3 otwory.
- Znak CE.

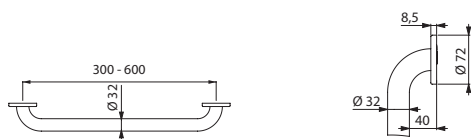

35050W/350504W/350505W/350506W

Poręcz prosta Basic Ø32	
Epoksyd biały - 300 mm	35050W
Epoksyd biały - 400 mm	350504W
Epoksyd biały - 500 mm	350505W
Epoksyd biały - 600 mm	350506W

Poręcz 135° Basic epoksyd biały

Rura Ø32



- Niewidoczne mocowania rozetą montażową na 3 otwory.
- Wymiary: 400 × 400 mm.
- Znak CE.

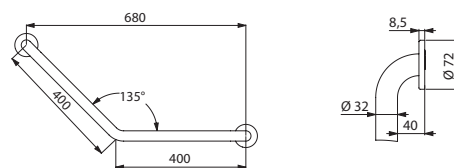

35081W

Poręcz 135° Basic Ø32 - Epoksyd biały	35081W
---------------------------------------	---------------

Poręcz prosta EKO błyszcząca

Rura $\varnothing 25$



- Rura Inox błyszcząca.
- Widoczne mocowania rozetą montażową na 3 otwory.

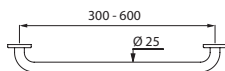

530/531/532/536

Poręcz prosta EKO $\varnothing 25$

Inox błyszcząca - 300 mm	530
Inox błyszcząca - 400 mm	531
Inox błyszcząca - 500 mm	532
Inox błyszcząca - 600 mm	536

Poręcz 135° EKO błyszcząca

Rura $\varnothing 25$



- Rura Inox błyszcząca.
- Widoczne mocowania rozetą montażową na 3 otwory.
- Wymiary: 220 x 220 mm.

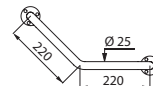

550

Poręcz 135° EKO $\varnothing 25$ - Inox błyszcząca

550

Poręcz prosta EKO epoksyd biały

Rura $\varnothing 25$



- Rura Inox epoksyd biały.
- Widoczne mocowania rozetą montażową na 3 otwory.

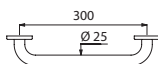

1530

Poręcz prosta EKO $\varnothing 25$

Inox epoksyd biały - 300 mm

1530

Poręcz 135° EKO epoksyd biały

Rura $\varnothing 25$



- Rura Inox epoksyd biały.
- Widoczne mocowania rozetą montażową na 3 otwory.
- Wymiary: 220 x 220 mm.

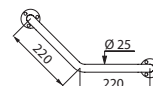

1550

Poręcz 135° EKO $\varnothing 25$ - Inox epoksyd biały

1550

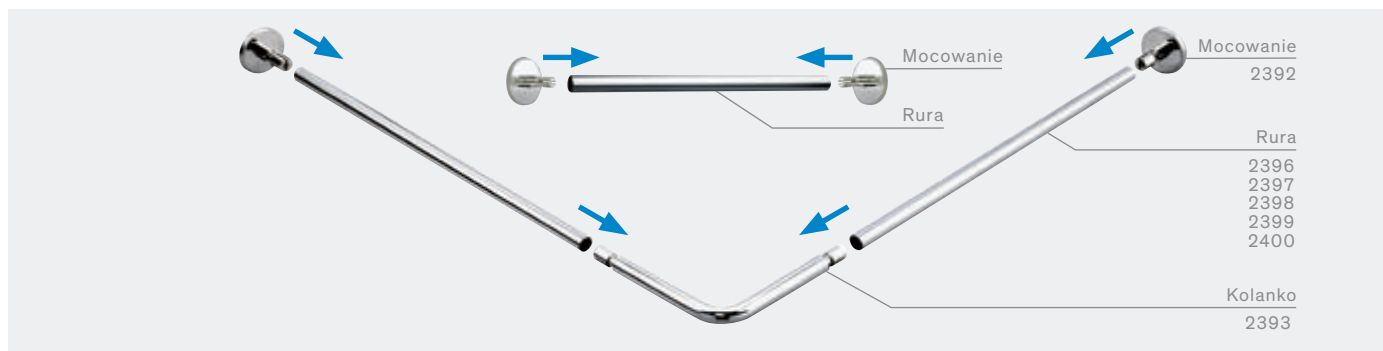

Mocowanie



- Do rury $\varnothing 20$.
- **Niewidoczne mocowania rozetą z Inoxy 304.**
- Z końcówkami na wcisk.
- Dostarczane z 4 śrubami 4×30 i 4 kołkami.

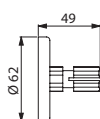

2392

2 mocowania

2392

Złączka



- Do łączenia 2 prostych rur.
- Do 2 rur $\varnothing 20$.
- Wymiary: $\varnothing 18 \times 60$ mm.



2390

Złączka

2390

Kolanko



- Do 2 rur $\varnothing 20$.
- Inoxy 304.
- Z końcówkami na wcisk.
- Wymiary: 150×150 mm.

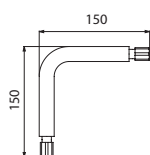

2393

Kolanko

2393

Rura



- Możliwość skrócenia.
- Inoxy 304 błyszczący 1 mm.
- Rura $\varnothing 20$.
- **Większe wymiary na zapytanie.**

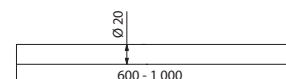

2396/2397/2398/2399/2400

Rura	
600 mm	2396
700 mm	2397
800 mm	2398
900 mm	2399
1 000 mm	2400

Prosty drążek z możliwością skrócenia



- **Możliwość skrócenia.**
- Inox 304 błyszczący.
- Rura $\varnothing 16$, grubość 1 mm.

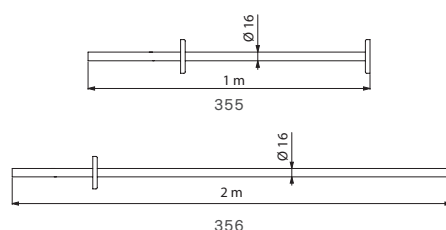

Prosty drążek do zasłon z możliwością skrócenia

$\varnothing 16$, 1 m	355
$\varnothing 16$, 2 m	356

Patrz napinacze do drążków strona 102.

Prosty drążek z możliwością skrócenia



- **Możliwość skrócenia.**
- Inox 304 błyszczący.
- **Niewidoczne mocowania.**
- Rura $\varnothing 20$, grubość 1 mm.

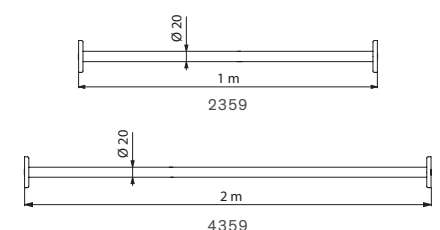

Prosty drążek do zasłon z możliwością skrócenia Niewidoczne mocowania

$\varnothing 20$, 1 m	2359
$\varnothing 20$, 2 m	4359

Patrz napinacze do drążków strona 102.

Prosty drążek z regulacją



- **Regulowany od 0,80 m do 1,40 m przez obracanie rury.**
- Inox 304 błyszczący.
- Rura $\varnothing 20$, grubość 1 mm.

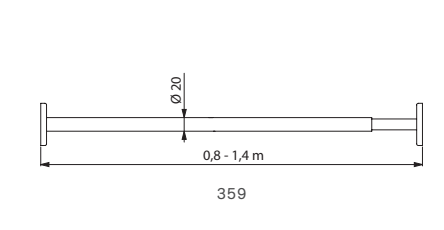

Prosty drążek do zasłon z regulacją $\varnothing 20$	359
--	------------

Patrz napinacze do drążków strona 102.

Prosty drążek teleskopowy EKO



- **Teleskopowy.**
- Rura polerowane aluminium.

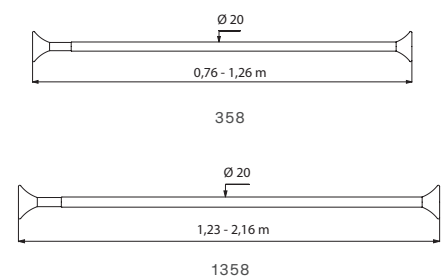

Prosty drążek teleskopowy

$\varnothing 20$, od 0,76 do 1,26 m	358
$\varnothing 20$, od 1,23 do 2,16 m	1358

Drążek kątowy



- Inox 304 błyszczący.
- Grubość 1 mm.
- Niewidoczne mocowania (Nr 1367).

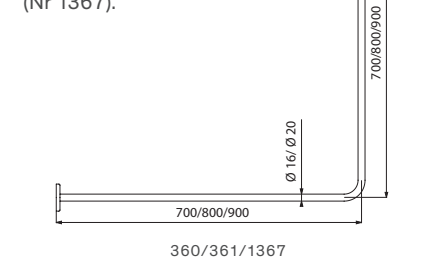

Drążek kątowy

$\varnothing 16$, 0,70 x 0,70 m	360
$\varnothing 16$, 0,80 x 0,80 m	361
$\varnothing 20$, 0,90 x 0,90 m	1367

Patrz napinacze do drążków strona 102.

Drążek kątowy z regulacją



- **Regulowany od 0,70 m do 0,90 m z każdej strony.**
- Inox 304 błyszczący.
- Rura $\varnothing 20$ i 16, grubość 1 mm.

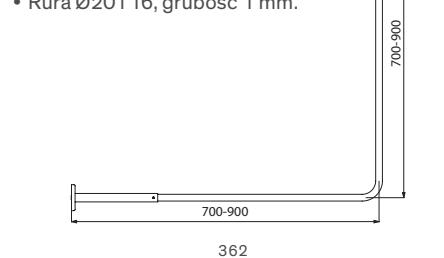

Drążek kątowy z regulacją	362
---------------------------	------------

Patrz napinacze do drążków strona 102.

Napinacz podwieszany do sufitu

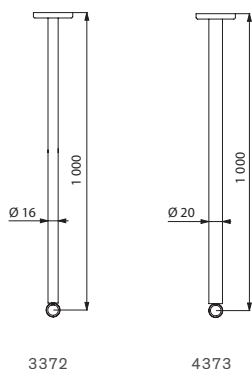

- **Możliwość demontażu mocowania.**
- **Możliwość skrócenia.**
- Inox 304 błyszczący.
- Grubość 1 mm.
- Długość 1 m.

Napinacz podwieszany do sufitu	
Do drążka Ø16	3372
Do drążka Ø20, niewidoczne mocowania	4373

Napinacz podwieszany do sufitu EKO

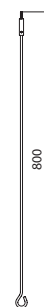

- Wykończenie Inox 304 błyszczący i chromowany mosiądz.
- **Możliwość skrócenia.**
- Długość 0,80 m.

Napinacz podwieszany do sufitu EKO	
Do drążka Ø16	3364
Do drążka Ø20	3365

Zastona prysznicowa



- Tworzywo: PVC białe.
- Dostarczana z plastikowymi żabkami.

Zastona prysznicowa - Wysokość 1,80 m	
Szerokość 0,90 m, z 6 żabkami	381
Szerokość 1,20 m, z 8 żabkami	382
Szerokość 1,80 m, z 12 żabkami	387
Zastona prysznicowa - Wysokość 2 m	
Szerokość 0,90 m, z 6 żabkami	1381
Szerokość 1,20 m, z 8 żabkami	1382
Szerokość 1,80 m, z 12 żabkami	1386

Żabki do zastony prysznicowej



- Chromowany mosiądz.
- Biały plastik.

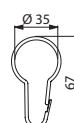

390

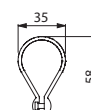

390BIS

Żabki do zastony prysznicowej	
Wykończenie chromowany mosiądz, 6 sztuk	390
Wykończenie plastikowe, 6 sztuk	390BIS

Dywanik do natrysku



- Antypoślizgowy.
- Biały kauczuk.
- Wymiary: 530 × 530 mm.

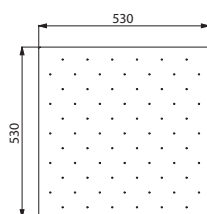

379

Dywanik do natrysku

379

Mata

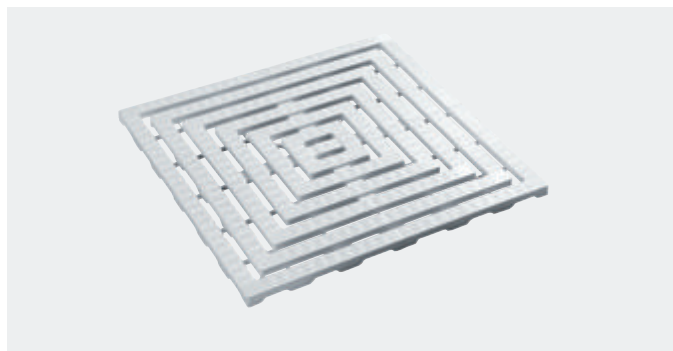

- Antypoślizgowa.
- Biały plastik, półsztywny.
- Możliwość skrócenia.
- Wymiary: 22 × 570 × 570 mm.

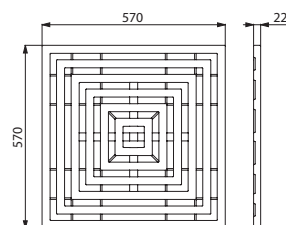

447

Mata

447

Wieszak na ubranie EKO



- Inoxy 304 błyszczący.
- Wymiary 1 główki: $\varnothing 55$ mm.
- Wymiary 2 główki: 200×43 mm.
- Wymiary 3 główki: 300×43 mm.

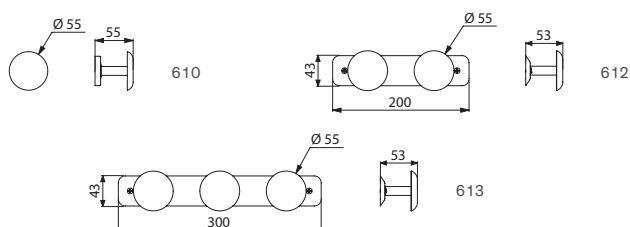

Wieszak na ubranie EKO

1 główka	610
2 główki	612
3 główki	613

Półka do umywalki i mocowania



- Szklana półka z zaokrąglonymi krawędziami, **grubość 6 mm**, 120×600 mm.
- Chromowane mocowania do półki 120 mm.

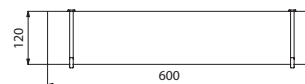

600 + 6555

Szklana półka	6555
Chromowane mocowania	600

Pojemnik ze szczotką WC



- Pojemnik ze szczotką stojący lub ścienny.
- Ze szczotką Nylon.
- Wymiary: 145×390 mm.

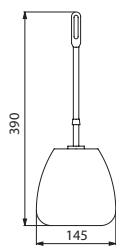

3361

Pojemnik ze szczotką	3361
Szczotka	3362

Podajnik na papier WC w rolce



- Inoxy błyszczący.
- Wymiary: $100 \times 134 \times 85$ mm.

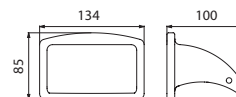

566TER

Podajnik na papier WC w rolce	566TER
--------------------------------------	---------------

Pojemnik na papier WC
Duży model ABS



- ABS biały.
- Do zwoju 400 m.
- Zamknięcie na zamek.
- Kontrola poziomu papieru.
- Wymiary: 120 × 310 × 320 mm.

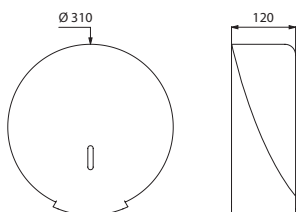

2909

Pojemnik ABS na papier WC	2909
---------------------------	------

Podajnik na ręczniki papierowe
ABS



- ABS biały.
- Do ręczników papierowych na zakładkę.
- Zamknięcie na zamek.
- Kontrola poziomu papieru.
- Wymiary: 115 × 275 × 365 mm.

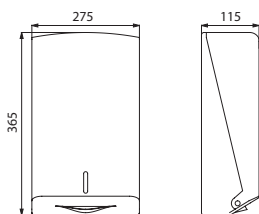

6603D

Podajnik ABS na ręczniki papierowe	6603D
Ręczniki papierowe na zakładkę, paczka 250 odcinków	6606

Podajnik na ręczniki papierowe
Inox



- Inox 304 satynowy.
- Zamknięcie na zamek.
- Kontrola poziomu papieru.
- Wymiary: 104 × 285 × 390 mm.

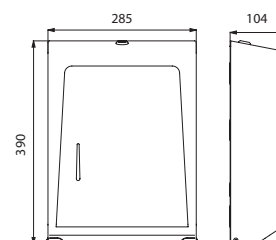

510603S

Podajnik Inox na ręczniki papierowe	510603S
-------------------------------------	---------

Dozownik mydła w płynie
ABS



- ABS biały.
- Przycisk z systemem antywyciekowym.
- Zamknięcie na zamek.
- Kontrola poziomu mydła.
- **Pojemność: 0,9 litra.**
- Wymiary: 95 × 130 × 235 mm.

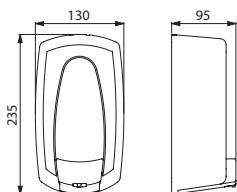

374001

Dozownik mydła	374001
----------------	--------

Dozownik mydła w płynie
ABS, uruchamianie łokciem



- ABS biały.
- **Uruchamiany łokciem.**
- Przycisk z systemem antywyciekowym.
- Zamknięcie na zamek.
- Kontrola poziomu mydła.
- **Pojemność: 0,9 litra.**
- Wymiary: 105 × 130 × 215 mm.

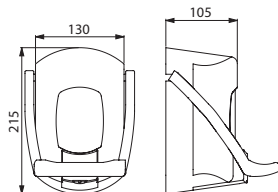

6712

Dozownik mydła, uruchamianie łokciem	6712
--------------------------------------	------

Dozownik mydła w płynie
Inox



- Inox 304.
- Jednoczęściowy.
- Zamknięcie na zamek.
- Kontrola poziomu mydła.
- Niewidoczne mocowania.
- Napełnianie od góry, otwarcie przegubowe.
- **Pojemność: 1,2 litra.**
- Wymiary: 70 × 125 × 210 mm.

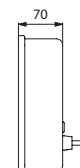
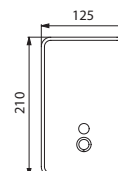

6566/6567

Dozownik błyszczący	6567
Dozownik satynowy	6566
Kompletny zawór	6568
Okienko kontroli poziomu	6569